

LEGENDA	
	Rack aberto 44Ux19" - tipo Top Solution
	Rack fechado 28Ux19"x670mm
	Ponto (baixo) de Telecomunicações - UTP Cat.6
	Ponto (alto) de Telecomunicações - UTP Cat.6
	Canaleta Dutolec Standard 25mm
	Porta Equipamentos Dutolec Standard
	Adaptador Eletroduto Dutolec 25mm
	Caixa de Derivação Dutolec Tipo X 25mm
	Eletrocalha lisa 300x100mm
	Eletrocalha lisa 200x100mm
	Eletrocalha lisa 100x100mm
	Eletroduto galvanizado/sealtube com alma de aço 2"
	Eletroduto galvanizado/sealtube com alma de aço 1"
	Eletroduto galvanizado/sealtube com alma de aço 3/4"
	Condutele 2" - 1" - 3/4" Tipo (E, C, T, X, LL, LR, LB, TB)
	Caixa de passagem
	Duto que desce
	Duto que sobe
	Eletrocalha vertical
	Ponto de descida e subida de eletrocalha vertical

NOTA:

XD SOLUTION TECNOLOGIA E COMÉRCIO EIRELE EPP.
 Rua Jovelina, 74 - Sala 5 - Vila Domitila
 Cep: 03628-060 - São Paulo SP
 Fone/Fax: (11) 93907-9999
 www.xdsolution.com.br

CLIENTE:
Faculdade de Odontologia - Universidade de São Paulo

ENDEREÇO:
 Av. Prof. Lineu Prestes, 2227 - Butantã, São Paulo - SP

TÍTULO:
Projeto de Infraestrutura de Rede de Telecomunicações - Cabeamento Estruturado

PROJETO: Eng. Eletricista Antonio Silva CREA: 5060889094 DESENHO Nº: -

DESENHO: Engenheiro Eletricista Marcio Moreira - CREA:5060889094/D

PAVIMENTO: 1ºSS CLASSE DO PROJETO:

Nº ART: ARQUIVO: FORMATO A0 ESCALA: 1/75 UNID.: M DATA: 28/07/2021

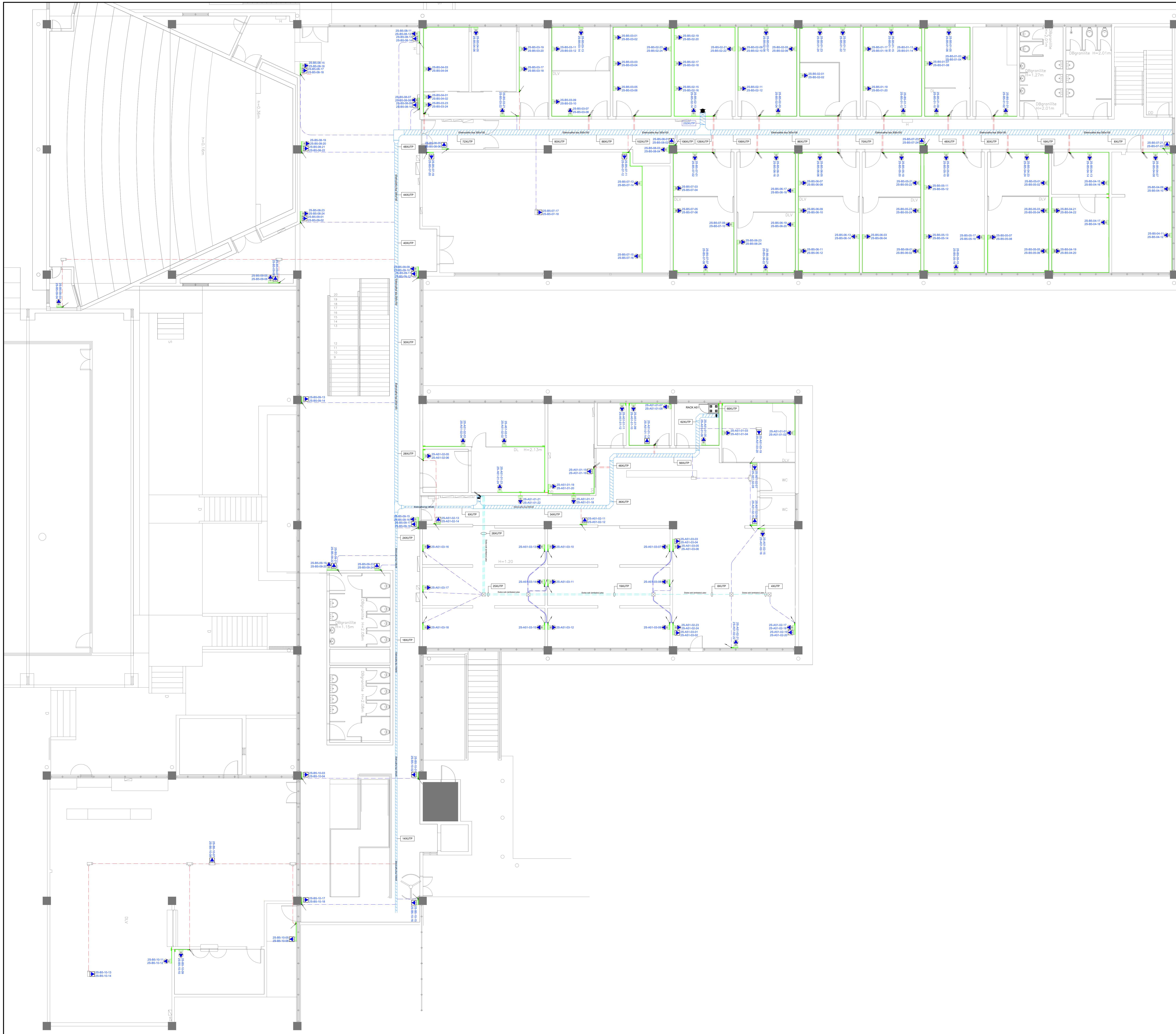

LEGENDA

	Rack aberto 44Ux19" - tipo Top Solution
	Rack fechado 28Ux19"x670mm
	Ponto (baixo) de Telecomunicações - UTP Cat.6
	Ponto (alto) de Telecomunicações - UTP Cat.6
	Canaleta Dutotec Standard 25mm
	Porta Equipamentos Dutotec Standard
	Adaptador Eletroduto Dutotec 25mm
	Caixa de Derivação Dutotec Tipo X 25mm
	Eletrocalha lisa 300x100mm
	Eletrocalha lisa 200x100mm
	Eletrocalha lisa 100x100mm
	Eletroduto galvanizado/sealtube com alma de aço 2"
	Eletroduto galvanizado/sealtube com alma de aço 1"
	Condutele 2" - 3/4" Tipo (E, C, T, X, LL, LR, LB, TB)
	Caixa de passagem
	Duto que desce
	Duto que sobe
	Eletrocalha vertical
	Ponto de descida e subida de eletrocalha vertical

NOTA:

XD SOLUTION TECNOLOGIA E COMÉRCIO DIRETE EPP
 Rua Jovelina, 74 - Sala 5 - Vila Domélia
 Cep: 03626-060 - São Paulo SP
 Fone/Fax: (11) 50907-9969
 www.xdsolution.com.br

CLIENTE:
Faculdade de Odontologia - Universidade de São Paulo

ENDEREÇO:
 Av. Prof. Lineu Prestes, 2227 - Butantã, São Paulo - SP

TÍTULO:
 Projeto de Infraestrutura de Rede de Telecomunicações - Cabeamento Estruturado

PROJETO: Eng. Eletricista Antonio Silva	CREA: 5060889094	DESENHO Nº: -
DESENHO: Engenheiro Eletricista Marcio Moreira - CREA:5060889094/D		
PAVIMENTO: 2ºSS	CLASSE DO PROJETO:	
Nº ART:	ARQUIVO: FORMATO A4	ESCALA: 1/75
	UNID.: M	DATA: 28/07/2021

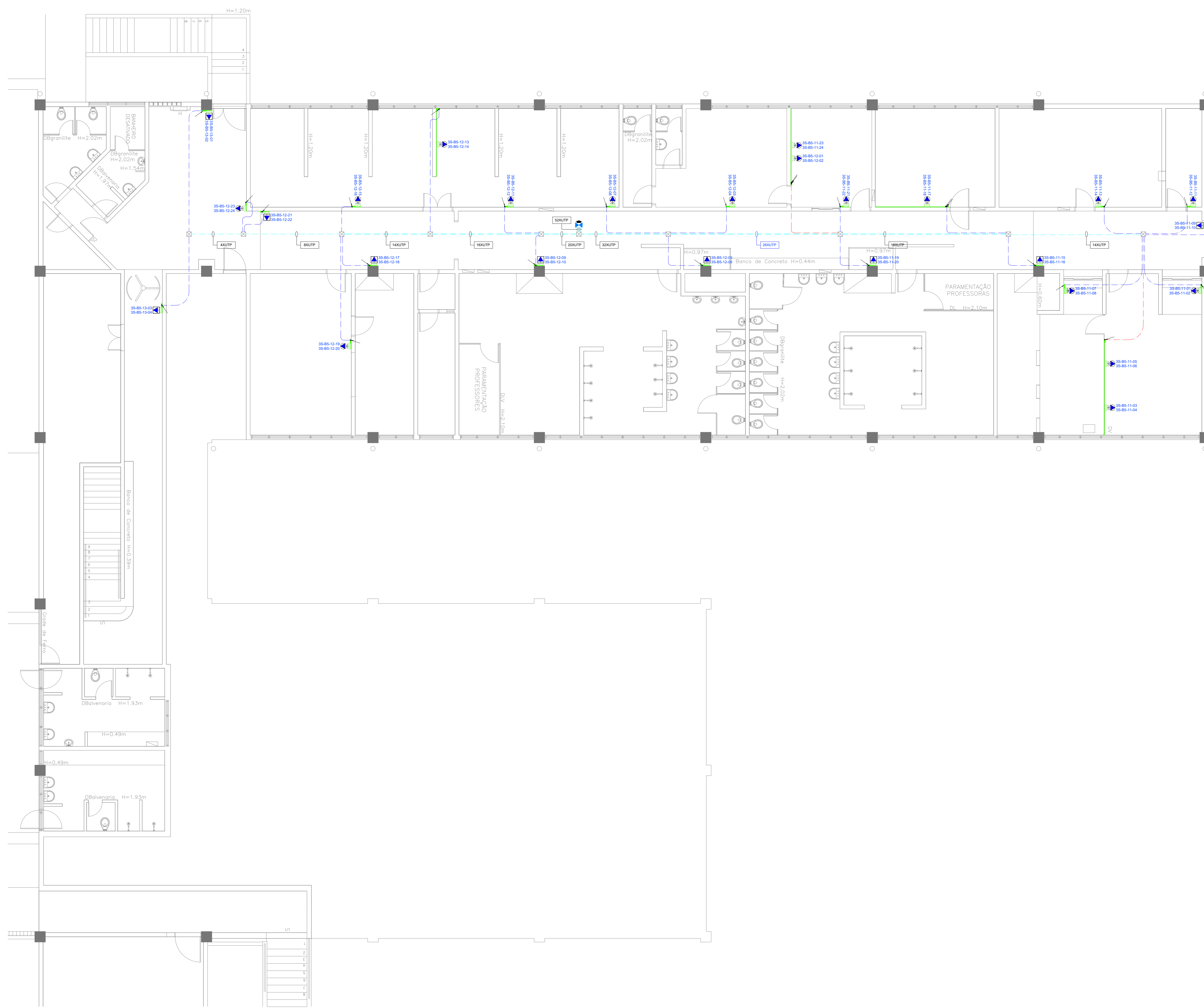

LEGENDA

	Rack aberto 44Ux19" - tipo Top Solution
	Rack fechado 28Ux19"x670mm
	Ponto (baixo) de Telecomunicações - UTP Cat.6
	Ponto (alto) de Telecomunicações - UTP Cat.6
	Canaleta Dutotec Standard 25mm
	Porta Equipamentos Dutotec Standard
	Adaptador Eletroduto Dutotec 25mm
	Caixa de Derivação Dutotec Tipo X 25mm
	Eletrocalha lisa 300x100mm
	Eletrocalha lisa 200x100mm
	Eletrocalha lisa 100x100mm
	Eletroduto galvanizado/sealtube com alma de aço 2"
	Eletroduto galvanizado/sealtube com alma de aço 1"
	Eletroduto galvanizado/sealtube com alma de aço 3/4"
	Condulete 2" - 1" - 3/4" Tipo (E, C, T, X, LL, LR, LB, TB)
	Caixa de passagem
	Duto que desce
	Duto que sobe
	Eletrocalha vertical
	Ponto de descida e subida de eletrocalha vertical

NOTA:

XD SOLUTION TECNOLOGIA E COMÉRCIO EIRELE EPP.
 Rua Jovelina, 74 - Sala 5 - Vila Domitila
 Cep: 03628-060 - São Paulo SP
 Fone/Fax: (11) 93807-3969
 www.xdsolution.com.br



CLIENTE:
Faculdade de Odontologia - Universidade de São Paulo

ENDEREÇO:
 Av. Prof. Lineu Prestes, 2227 - Butantã, São Paulo - SP

TÍTULO:
 Projeto de Infraestrutura de Rede de Telecomunicações - Cabeamento Estruturado

PROJETO: Eng. Eletricista Antonio Silva CREA: 5060889094 DESENHO Nº: -

DESENHO: Engenheiro Eletricista Marcio Moreira - CREA:5060889094/D

PAVIMENTO: 3ºSS CLASSE DO PROJETO:

Nº ART: ARQUIVO: FORMATO A0 ESCALA: 1/75 UNID.: M DATA: 28/07/2021

TELECOMMUNICATION ROOM - TR 5 - 1°SS

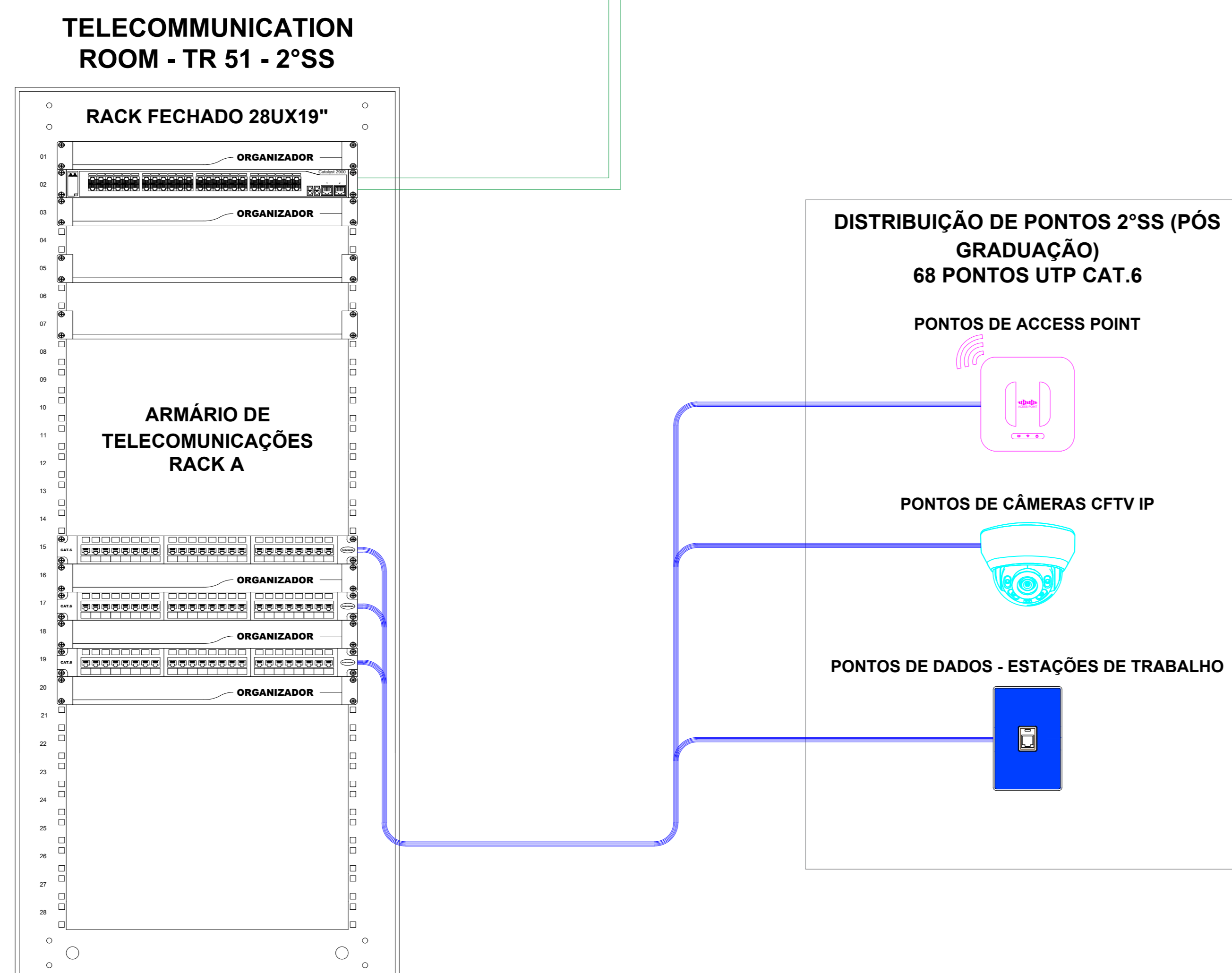
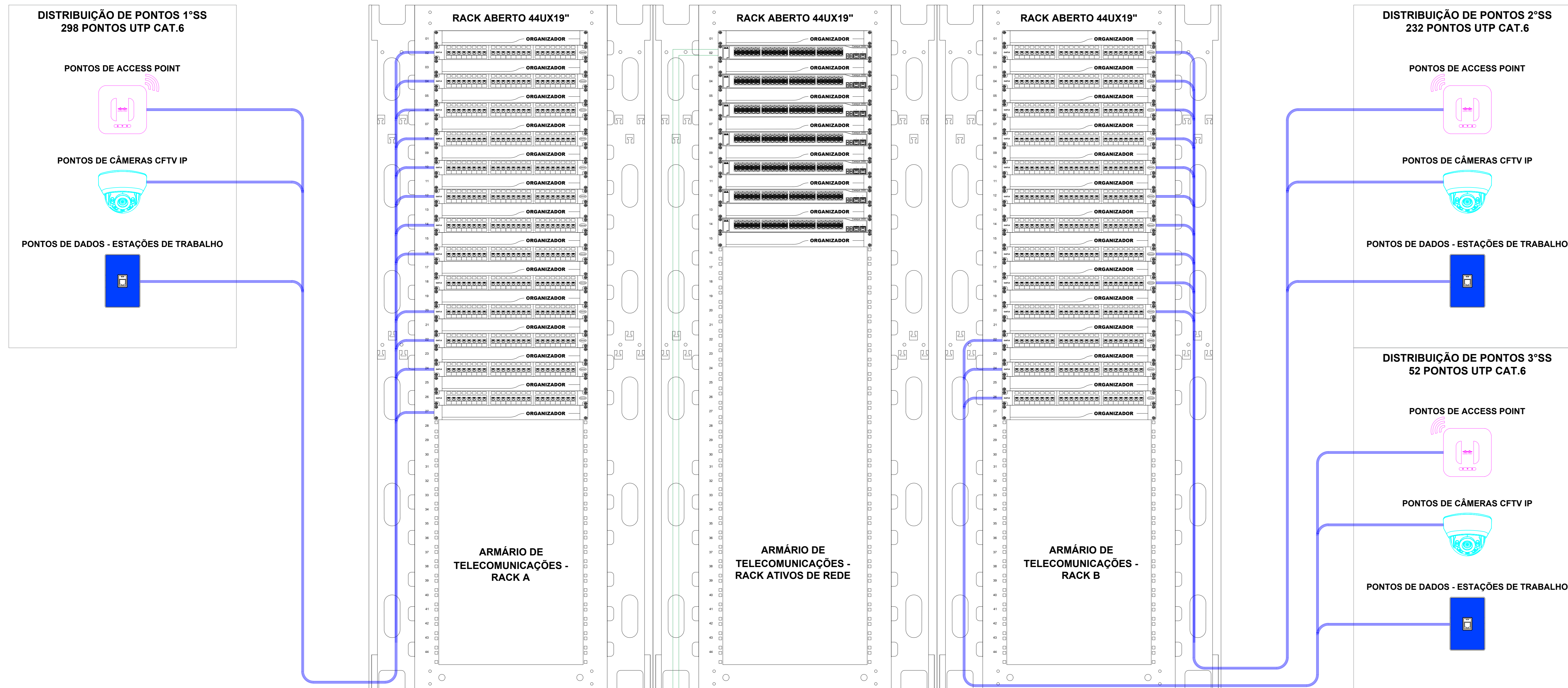

NOTA:

XD SOLUTION TECNOLOGIA E COMÉRCIO EIRELE EPP.
Rua Jovelina, 74 - Sala 5 - Vila Domitila
Cep: 03626-060 - São Paulo SP
Fone/Fax: (11) 93907-9969
www.xdsolution.com.br



CLIENTE:
Faculdade de Odontologia - Universidade de São Paulo

ENDEREÇO:
Av. Prof. Lineu Prestes, 2227 - Butantã, São Paulo - SP

TÍTULO:
Projeto - Arquitetura da Rede

PROJETO: Eng. Eletricista Antonio Silva CREA: 5060889094 DESENHO Nº: -

DESENHO: Engenheiro Eletricista Marcio Moreira - CREA:5060889094/D

PAVIMENTO: 1°SS CLASSE DO PROJETO:

Nº ART: ARQUIVO: FORMATO A0 ESCALA: S/E UNID.: M DATA: 28/07/2021

TELECOMMUNICATION ROOM - TR 5 - 1°SS

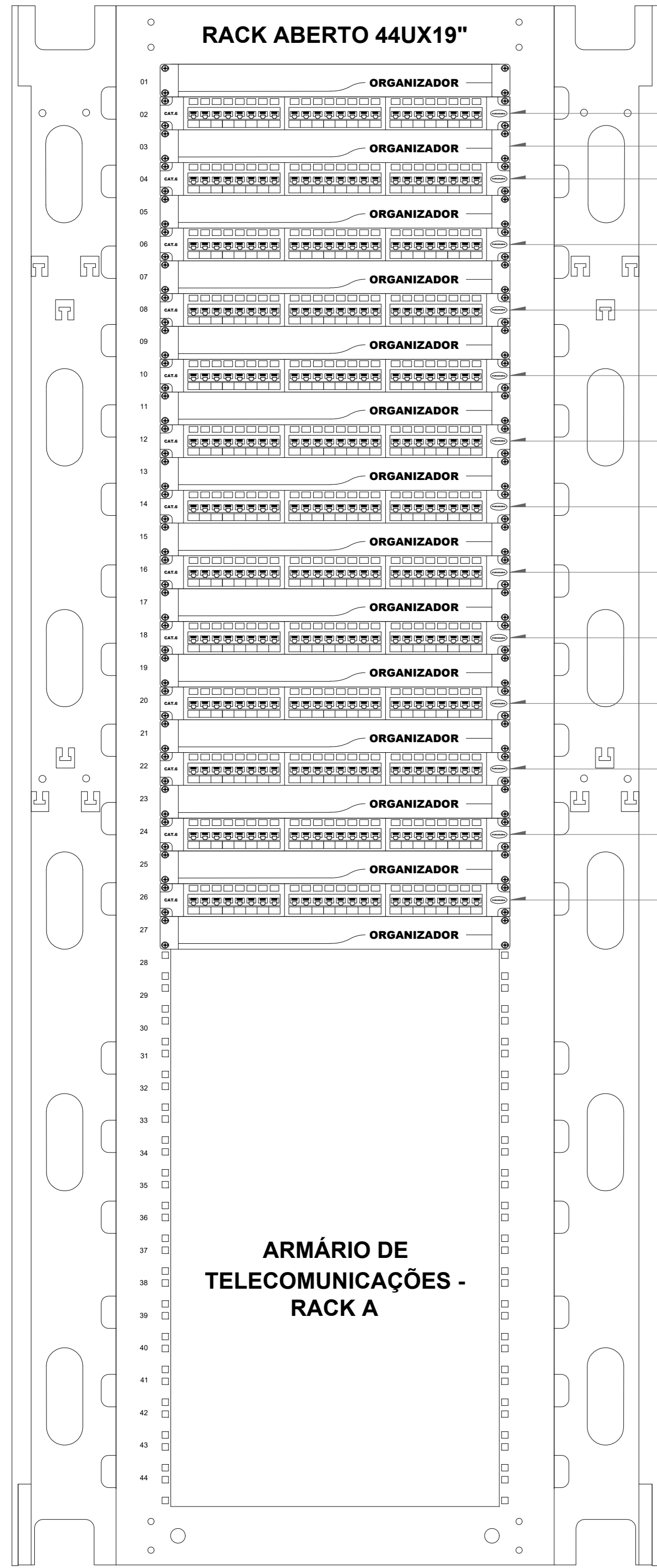

- Patch panel Cat.6 - Pontos (1S-A5-01-01 a 1S-A5-01-24)
- Guia organizadora de cabo
- Patch panel Cat.6 - Pontos (1S-A5-02-01 a 1S-A5-02-24)
- Patch panel Cat.6 - Pontos (1S-A5-03-01 a 1S-A5-03-24)
- Patch panel Cat.6 - Pontos (1S-A5-04-01 a 1S-A5-04-24)
- Patch panel Cat.6 - Pontos (1S-A5-05-01 a 1S-A5-05-24)
- Patch panel Cat.6 - Pontos (1S-A5-06-01 a 1S-A5-06-24)
- Patch panel Cat.6 - Pontos (1S-A5-07-01 a 1S-A5-07-24)
- Patch panel Cat.6 - Pontos (1S-A5-08-01 a 1S-A5-08-24)
- Patch panel Cat.6 - Pontos (1S-A5-09-01 a 1S-A5-09-24)
- Patch panel Cat.6 - Pontos (1S-A5-10-01 a 1S-A5-10-24)
- Patch panel Cat.6 - Pontos (1S-A5-11-01 a 1S-A5-11-24)
- Patch panel Cat.6 - Pontos (1S-A5-12-01 a 1S-A5-12-24)
- Patch panel Cat.6 - Pontos (1S-A5-13-01 a 1S-A5-13-24)

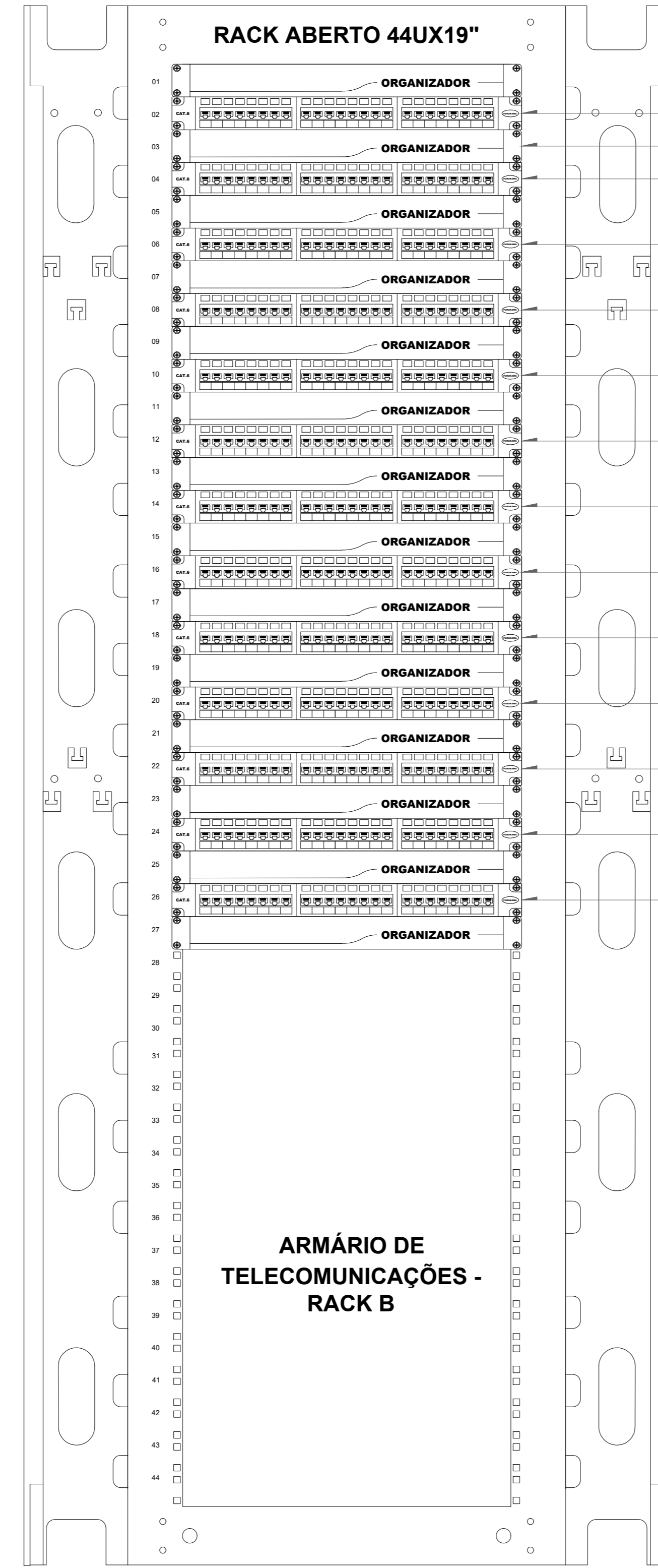

- Patch panel Cat.6 - Pontos (2S-B5-01-01 a 2S-B5-01-24)
- Guia organizadora de cabo
- Patch panel Cat.6 - Pontos (2S-B5-02-01 a 2S-B5-02-24)
- Patch panel Cat.6 - Pontos (2S-B5-03-01 a 2S-B5-03-24)
- Patch panel Cat.6 - Pontos (2S-B5-04-01 a 2S-B5-04-24)
- Patch panel Cat.6 - Pontos (2S-B5-05-01 a 2S-B5-05-24)
- Patch panel Cat.6 - Pontos (2S-B5-06-01 a 2S-B5-06-24)
- Patch panel Cat.6 - Pontos (2S-B5-07-01 a 2S-B5-07-24)
- Patch panel Cat.6 - Pontos (2S-B5-08-01 a 2S-B5-08-24)
- Patch panel Cat.6 - Pontos (2S-B5-09-01 a 2S-B5-09-24)
- Patch panel Cat.6 - Pontos (2S-B5-10-01 a 2S-B5-10-24)
- Patch panel Cat.6 - Pontos (2S-B5-11-01 a 2S-B5-11-24)
- Patch panel Cat.6 - Pontos (2S-B5-12-01 a 2S-B5-12-24)
- Patch panel Cat.6 - Pontos (2S-B5-13-01 a 2S-B5-13-24)

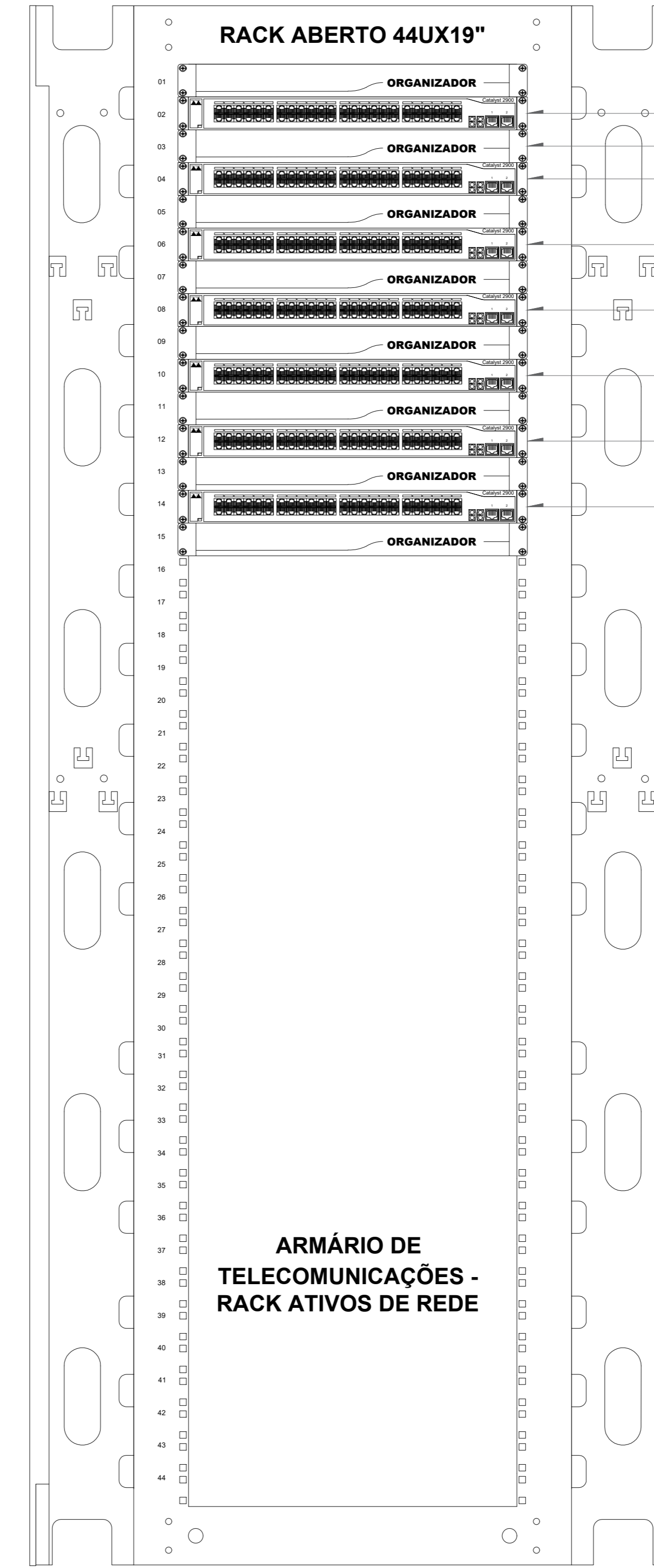

- Switch 48 portas (001-048) Modelo Ilustrativo
- Guia organizadora de cabo
- Switch 48 portas (049-096) Modelo Ilustrativo
- Switch 48 portas (097-144) Modelo Ilustrativo
- Switch 48 portas (145-192) Modelo Ilustrativo
- Switch 48 portas (193-240) Modelo Ilustrativo
- Switch 48 portas (241-288) Modelo Ilustrativo
- Switch 48 portas (289-336) Modelo Ilustrativo

TELECOMMUNICATION ROOM - TR 51 - 2°SS

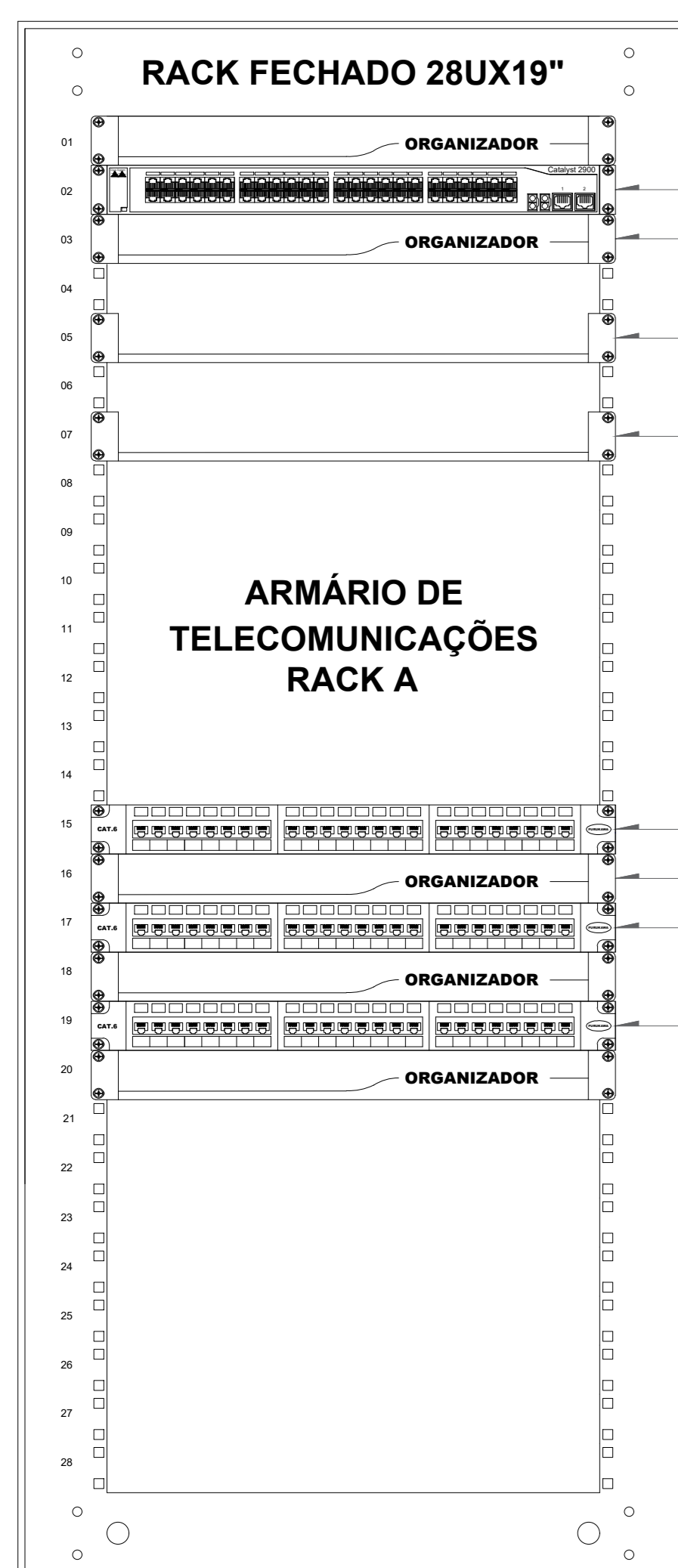

- Switch 48 portas (-) Modelo Ilustrativo
- Guia organizadora de cabo
- Bandeja fixa
- Bandeja fixa
- Patch panel Cat.6 - Pontos (2S-A51-01-01 a 2S-A51-01-24)
- Guia organizadora de cabo
- Patch panel Cat.6 - Pontos (2S-A51-02-01 a 2S-A51-02-24)
- Patch panel Cat.6 - Pontos (2S-A51-03-01 a 2S-A51-03-24)

NOTA:

XD SOLUTION TECNOLOGIA E COMÉRCIO EIRELE EPP.
Rua Jovelina, 74 - Sala 5 - Vila Domitila
Cep: 03626-060 - São Paulo SP
Fone/Fax: (11) 93807-8969
www.xdsolution.com.br



CLIENTE:
Faculdade de Odontologia - Universidade de São Paulo

ENDEREÇO:
Av. Prof. Lineu Prestes, 2227 - Butantã, São Paulo - SP

TÍTULO:
Projeto - Plano de Face

PROJETO: Eng. Eletricista Antonio Silva CREA: 5060889094 DESENHO Nº: -

DESENHO: Engenheiro Eletricista Marcio Moreira - CREA:5060889094/D

PAVIMENTO: 1°SS CLASSE DO PROJETO:

Nº ARQ: ARQUIVO: FORMATO A0 ESCALA: S/E UNID.: M DATA: 28/07/2021

TELECOMMUNICATION ROOM - TR 05



NOTA:

XD SOLUTION TECNOLOGIA E COMÉRCIO EIRELE EPP:
 Rua Jovelina, 74 - Sala 5 - Vila Dorciléia
 Cep: 03626-060 - São Paulo SP
 Fone/Fax: (11) 93907-9969
 www.xdsolution.com.br



CLIENTE:
Faculdade de Odontologia - Universidade de São Paulo

ENDEREÇO:
 Av. Prof. Lineu Prestes, 2227 - Butantã, São Paulo - SP

TÍTULO:
 Projeto de Infraestrutura de Rede de Telecomunicações - Vistas

PROJETO: Eng. Eletricista Antonio Silva CREA: 5060889094 DESENHO Nº: -
 DESENHO: Engenheiro Eletricista Marcio Moreira - CREA: 5060889094/D

PAVIMENTO: 1ºSS CLASSE DO PROJETO:
 Nº ART: ARQUIVO: ESCALA: 1/50 UNID.: M DATA: 28/07/2021

TELECOMMUNICATION ROOM - TR 05



NOTA:

XD SOLUTION TECNOLOGIA E COMÉRCIO EIRELE EPP:
 Rua Jovelina, 74 - Sala 5 - Vila Dorciléia
 Cep: 03626-060 - São Paulo SP
 Fone/Fax: (11) 93907-9969
 www.xdsolution.com.br



CLIENTE:
Faculdade de Odontologia - Universidade de São Paulo

ENDEREÇO:
 Av. Prof. Lineu Prestes, 2227 - Butantã, São Paulo - SP

TÍTULO:
 Projeto de Infraestrutura de Rede de Telecomunicações - Vistas

PROJETO: Eng. Eletricista Antonio Silva CREA: 5060889094 DESENHO Nº: -

DESENHO: Engenheiro Eletricista Marcio Moreira - CREA: 5060889094/D

PAVIMENTO: 1ºSS CLASSE DO PROJETO:

Nº ART: ARQUIVO: ESCALA: 1/50 UNID.: M DATA: 28/07/2021

TELECOMMUNICATION ROOM - TR 05

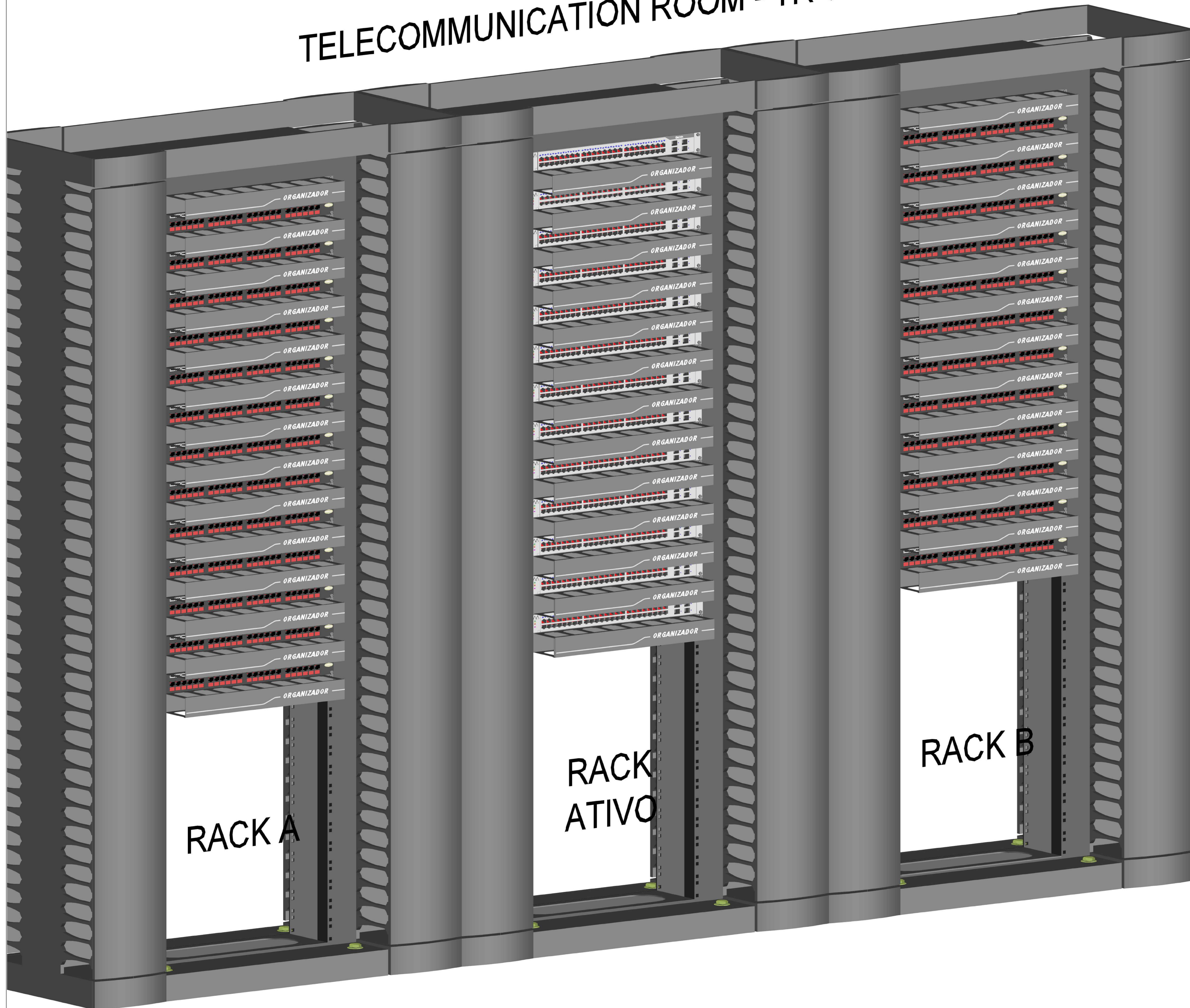

NOTA:

XD SOLUTION TECNOLOGIA E COMÉRCIO EIRELE EPP:
Rua Jovelina, 74 - Sala 5 - Vila Dorciléia
Cep: 03626-060 - São Paulo SP
Fone/Fax: (11) 93907-9969
www.xdsolution.com.br



CLIENTE:
Faculdade de Odontologia - Universidade de São Paulo

ENDEREÇO:
Av. Prof. Lineu Prestes, 2227 - Butantã, São Paulo - SP

TÍTULO:
Projeto de Infraestrutura de Rede de Telecomunicações - Vistas

PROJETO: Eng. Eletricista Antonio Silva CREA: 5060889094 DESENHO Nº: -

DESENHO: Engenheiro Eletricista Marcio Moreira - CREA: 5060889094/D

PAVIMENTO: 1ºSS CLASSE DO PROJETO:

Nº ART: ARQUIVO: ESCALA: 1/50 UNID.: M DATA: 28/07/2021

TELECOMMUNICATION ROOM - TR 05



NOTA:

XD SOLUTION TECNOLOGIA E COMÉRCIO EIRELE EPP:
Rua Jovelina, 74 - Sala 5 - Vila Dorciléia
Cep: 03626-060 - São Paulo SP
Fone/Fax: (11) 93907-9969
www.xdsolution.com.br



CLIENTE:
Faculdade de Odontologia - Universidade de São Paulo

ENDEREÇO:
Av. Prof. Lineu Prestes, 2227 - Butantã, São Paulo - SP

TÍTULO:
Projeto de Infraestrutura de Rede de Telecomunicações - Vistas

PROJETO: Eng. Eletricista Antonio Silva CREA: 5060889094 DESENHO Nº: -

DESENHO: Engenheiro Eletricista Marcio Moreira - CREA: 5060889094/D

PAVIMENTO: 1ºSS CLASSE DO PROJETO:

Nº ART: ARQUIVO: ESCALA: 1/50 UNID.: M DATA: 28/07/2021

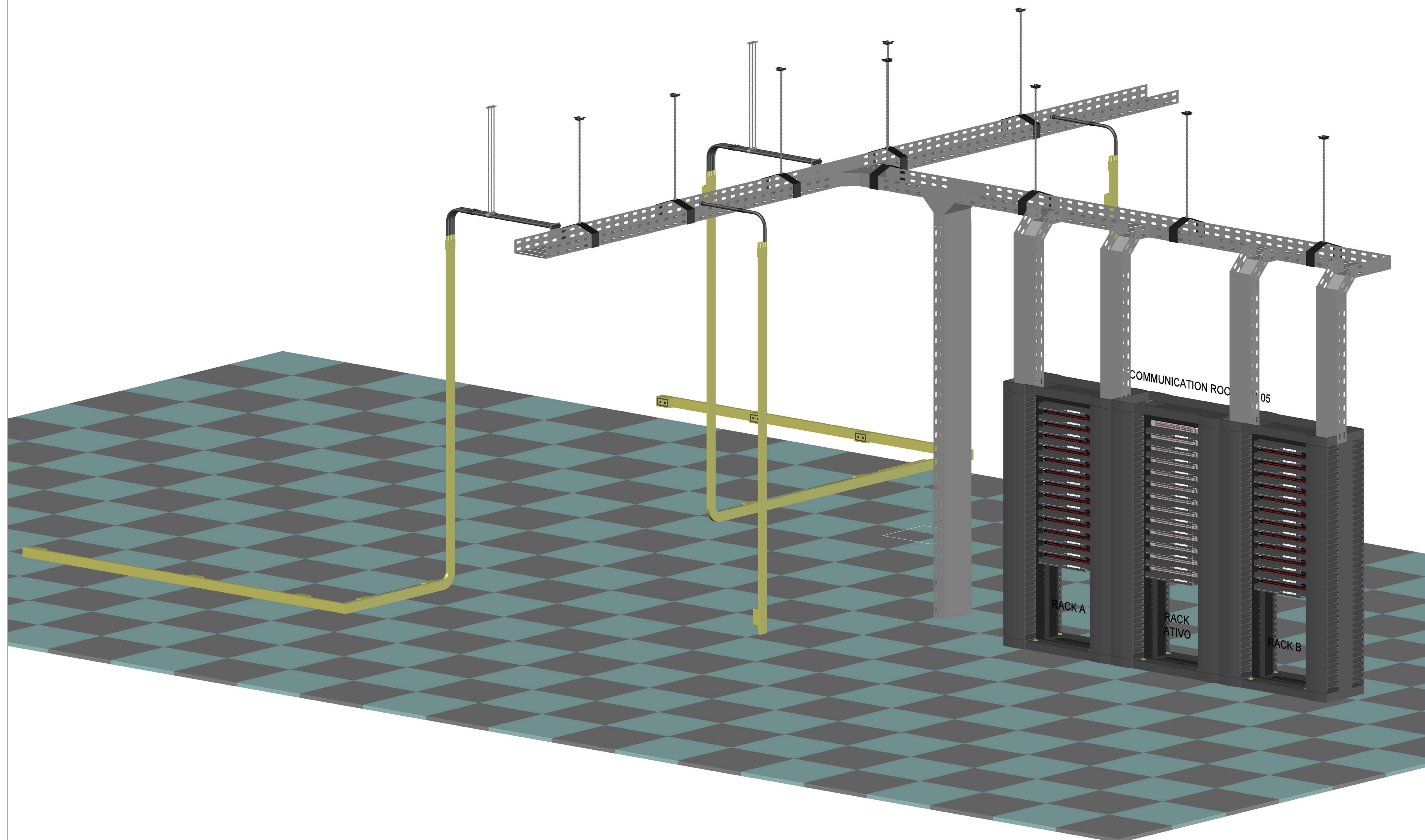

NOTA:

XD SOLUTION TECNOLOGIA E COMÉRCIO EIRELE EPP.
 Rua Jovelina, 74 - Sala 5 - Vila Dorciléia
 Cep: 03626-060 - São Paulo SP
 Fone/Fax: (11) 93907-9969
 www.xdsolution.com.br



CLIENTE:
Faculdade de Odontologia - Universidade de São Paulo

ENDEREÇO:
 Av. Prof. Lineu Prestes, 2227 - Butantã, São Paulo - SP

TÍTULO:
 Projeto de Infraestrutura de Rede de Telecomunicações - Vistas

PROJETO: Eng. Eletricista Antonio Silva CREA: 5060889094 DESENHO Nº: -

DESENHO:
 Engenheiro Eletricista Marcio Moreira - CREA:5060889094/D

PAVIMENTO: 1ºSS CLASSE DO PROJETO:

Nº ART: ARQUIVO: ESCALA: 1/50 UNID.: M DATA: 28/07/2021

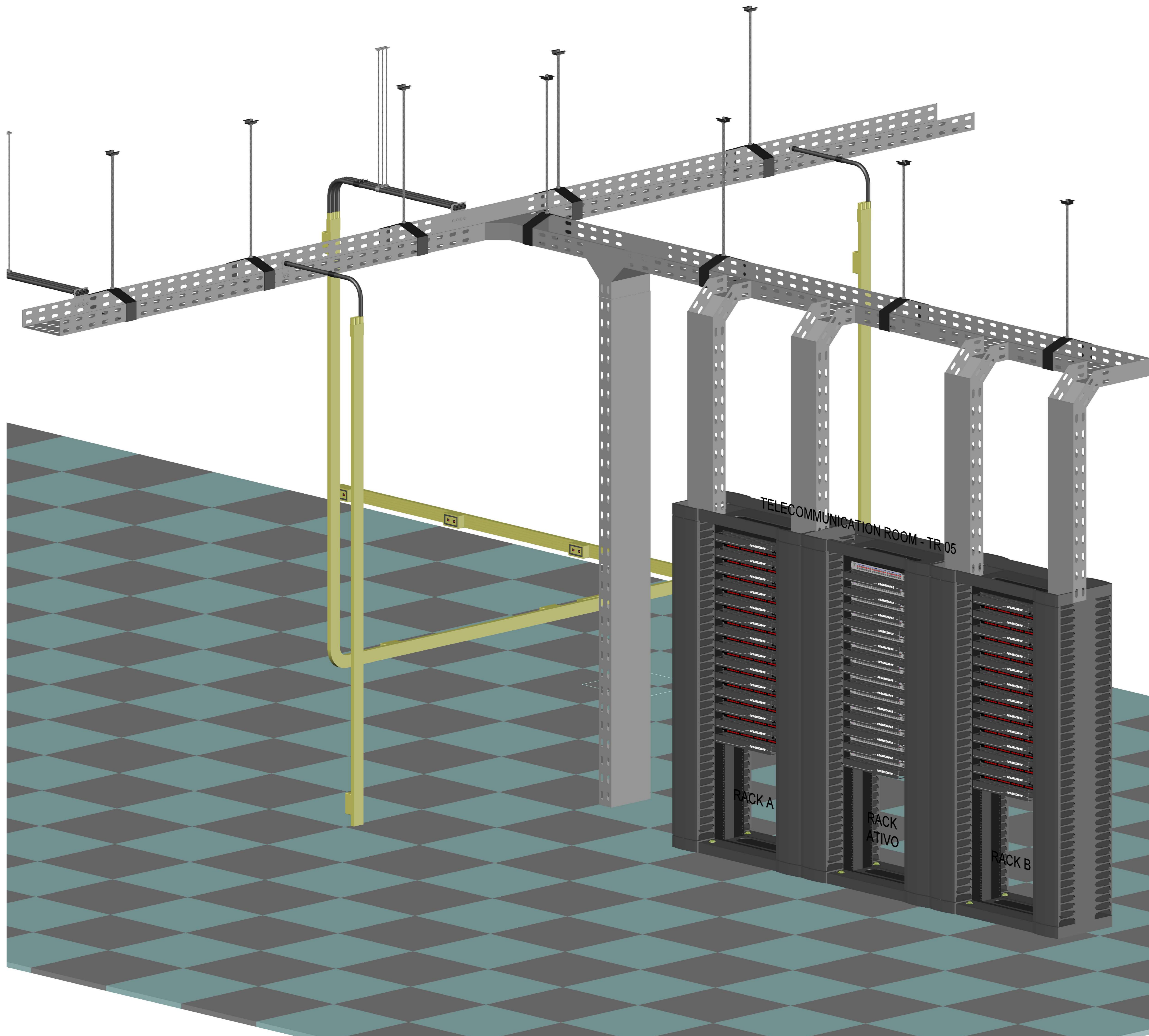

NOTA:

XD SOLUTION TECNOLOGIA E COMÉRCIO EIRELE EPP.
 Rua Jovelina, 74 - Sala 5 - Vila Dorciléia
 Cep: 03626-060 - São Paulo SP
 Fone/Fax: (11) 93907-9969
 www.xdsolution.com.br



CLIENTE:
Faculdade de Odontologia - Universidade de São Paulo

ENDEREÇO:
 Av. Prof. Lineu Prestes, 2227 - Butantã, São Paulo - SP

TÍTULO:
 Projeto de Infraestrutura de Rede de Telecomunicações - Vistas

PROJETO: Eng. Eletricista Antonio Silva CREA: 5060889094 DESENHO Nº: -

DESENHO: Engenheiro Eletricista Marcio Moreira - CREA:5060889094/D

PAVIMENTO: 1ºSS CLASSE DO PROJETO:

Nº ART: ARQUIVO: ESCALA: 1/50 UNID.: M DATA: 28/07/2021

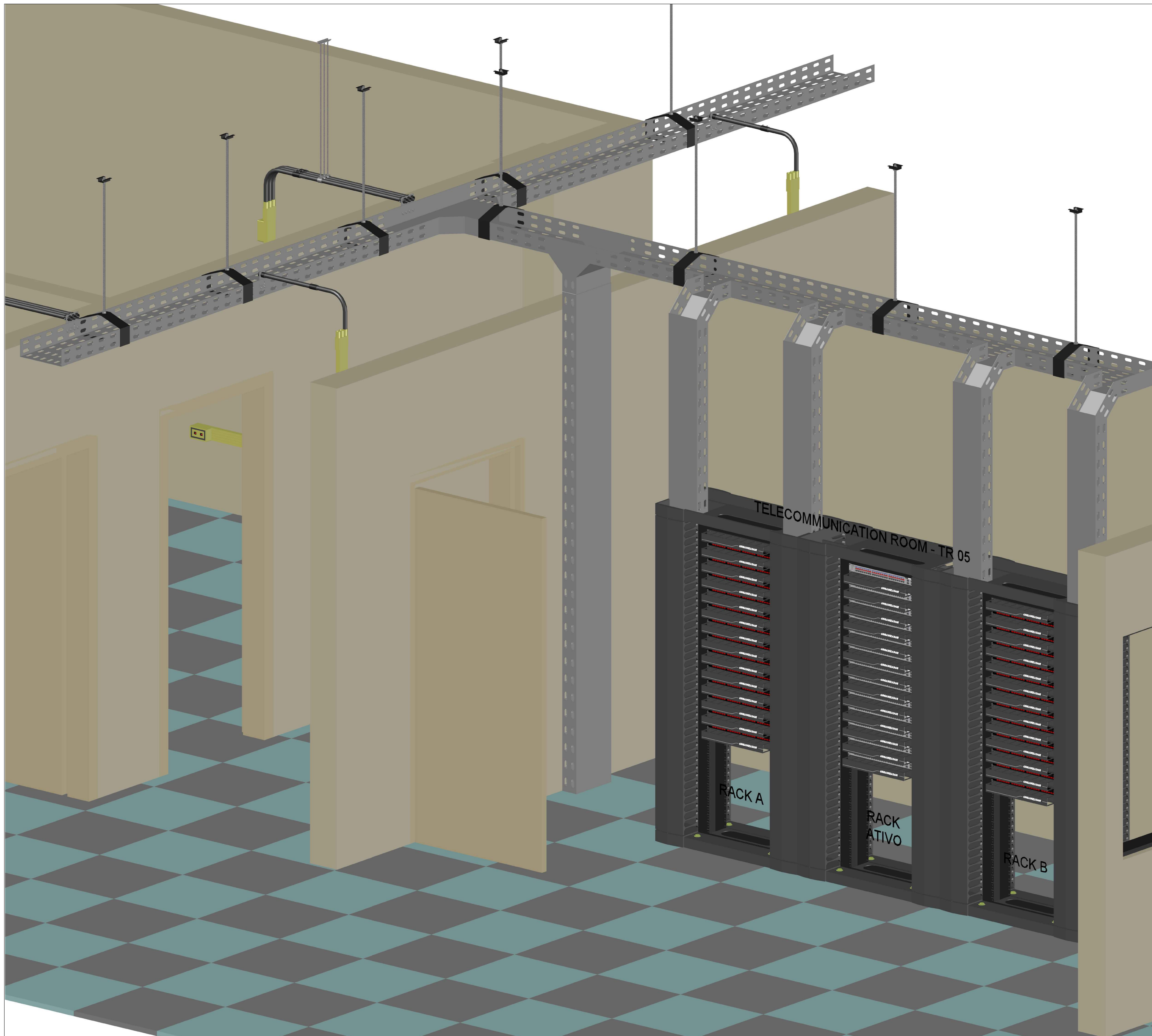

NOTA:

XD SOLUTION TECNOLOGIA E COMÉRCIO EIRELE EPP.
 Rua Jovelina, 74 - Sala 5 - Vila Dorciléia
 Cep: 03626-060 - São Paulo SP
 Fone/Fax: (11) 93907-9969
 www.xdsolution.com.br



CLIENTE:
Faculdade de Odontologia - Universidade de São Paulo

ENDEREÇO:
 Av. Prof. Lineu Prestes, 2227 - Butantã, São Paulo - SP

TÍTULO:
 Projeto de Infraestrutura de Rede de Telecomunicações - Vistas

PROJETO: Eng. Eletricista Antonio Silva CREA: 5060889094 DESENHO Nº: -

DESENHO:
 Engenheiro Eletricista Marcio Moreira - CREA:5060889094/D

PAVIMENTO: 1ºSS CLASSE DO PROJETO:

Nº ART:	ARQUIVO:	ESCALA:	UNID.:	DATA:
		1/50	M	28/07/2021

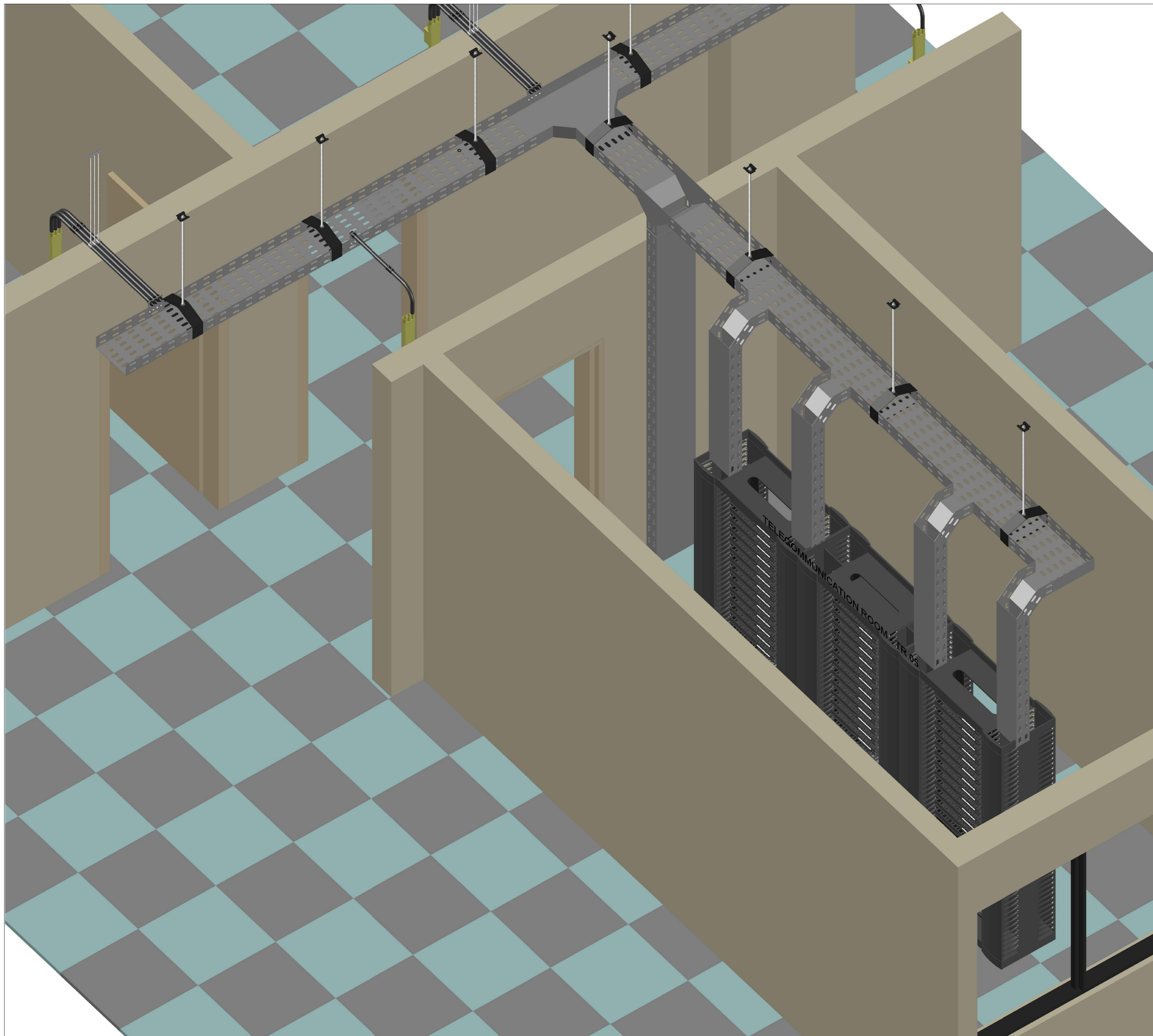

NOTA:

XD SOLUTION TECNOLOGIA E COMÉRCIO EIRELE EPP.
 Rua Jovelina, 74 - Sala 5 - Vila Dorília
 Cep: 03626-060 - São Paulo SP
 Fone/Fax: (11) 93807-9969
 www.xdsolution.com.br



CLIENTE:
Faculdade de Odontologia - Universidade de São Paulo

ENDEREÇO:
 Av. Prof. Lineu Prestes, 2227 - Butantã, São Paulo - SP

TÍTULO:
 Projeto de Infraestrutura de Rede de Telecomunicações - Vistas

PROJETO: Eng. Eletricista Antonio Silva CREA: 5060889094 DESENHO Nº: -

DESENHO:
 Engenheiro Eletricista Marcio Moreira - CREA: 5060889094/D

PAVIMENTO: 1ºSS CLASSE DO PROJETO:

Nº ART: ARQUIVO: ESCALA: 1/50 UNID.: M DATA: 28/07/2021

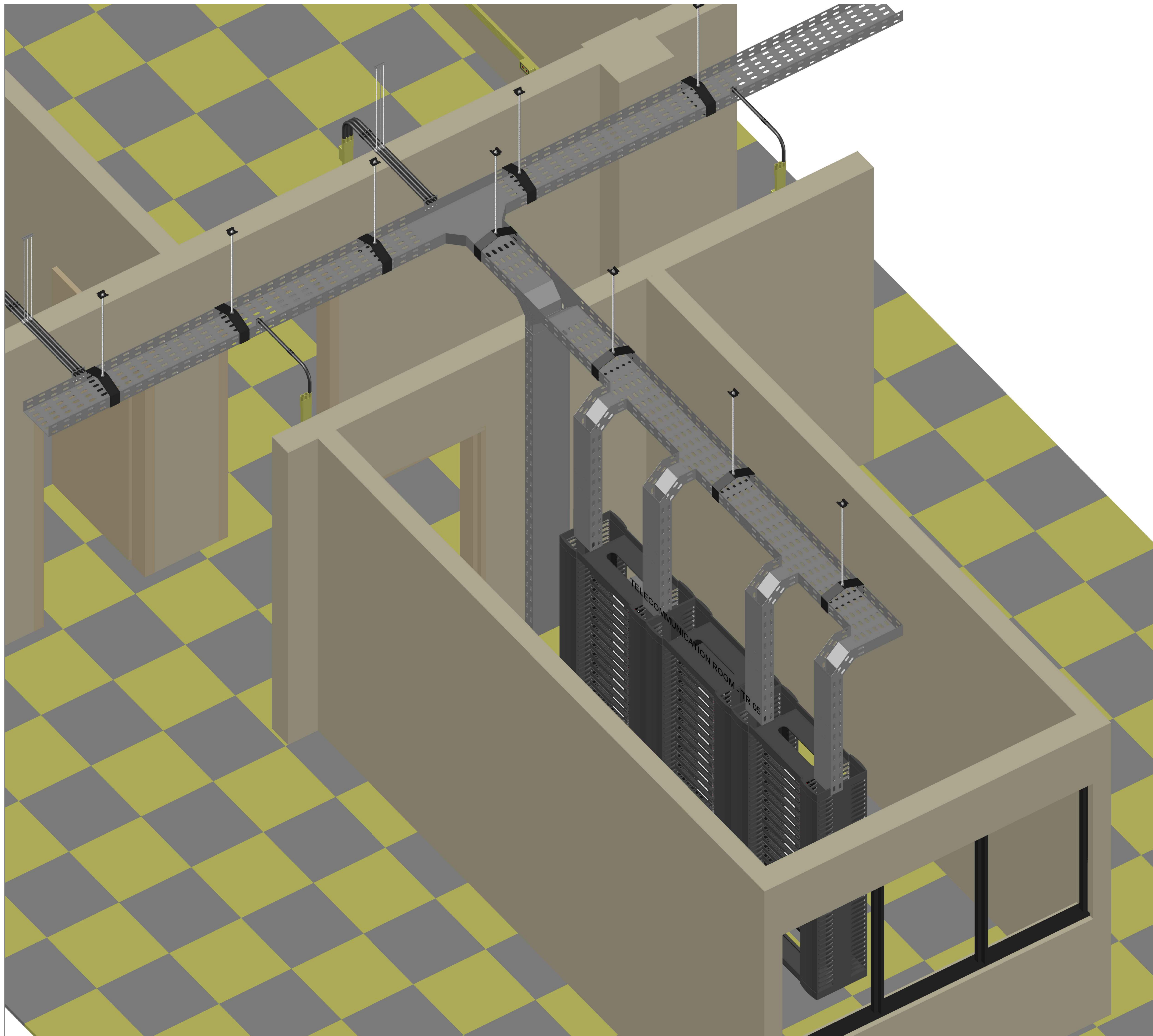

NOTA:

XD SOLUTION TECNOLOGIA E COMÉRCIO EIRELE EPP.
 Rua Jovelina, 74 - Sala 5 - Vila Dormília
 Cep: 03626-060 - São Paulo SP
 Fone/Fax: (11) 93907-9969
 www.xdsolution.com.br



CLIENTE:
Faculdade de Odontologia - Universidade de São Paulo

ENDEREÇO:
 Av. Prof. Lineu Prestes, 2227 - Butantã, São Paulo - SP

TÍTULO:
 Projeto de Infraestrutura de Rede de Telecomunicações - Vistas

PROJETO: Eng. Eletricista Antonio Silva CREA: 5060889094 DESENHO Nº: -

DESENHO:
 Engenheiro Eletricista Marcio Moreira - CREA: 5060889094/D

PAVIMENTO: 1ºSS CLASSE DO PROJETO:

Nº ART:	ARQUIVO:	ESCALA:	UNID.:	DATA:
		1/50	M	28/07/2021

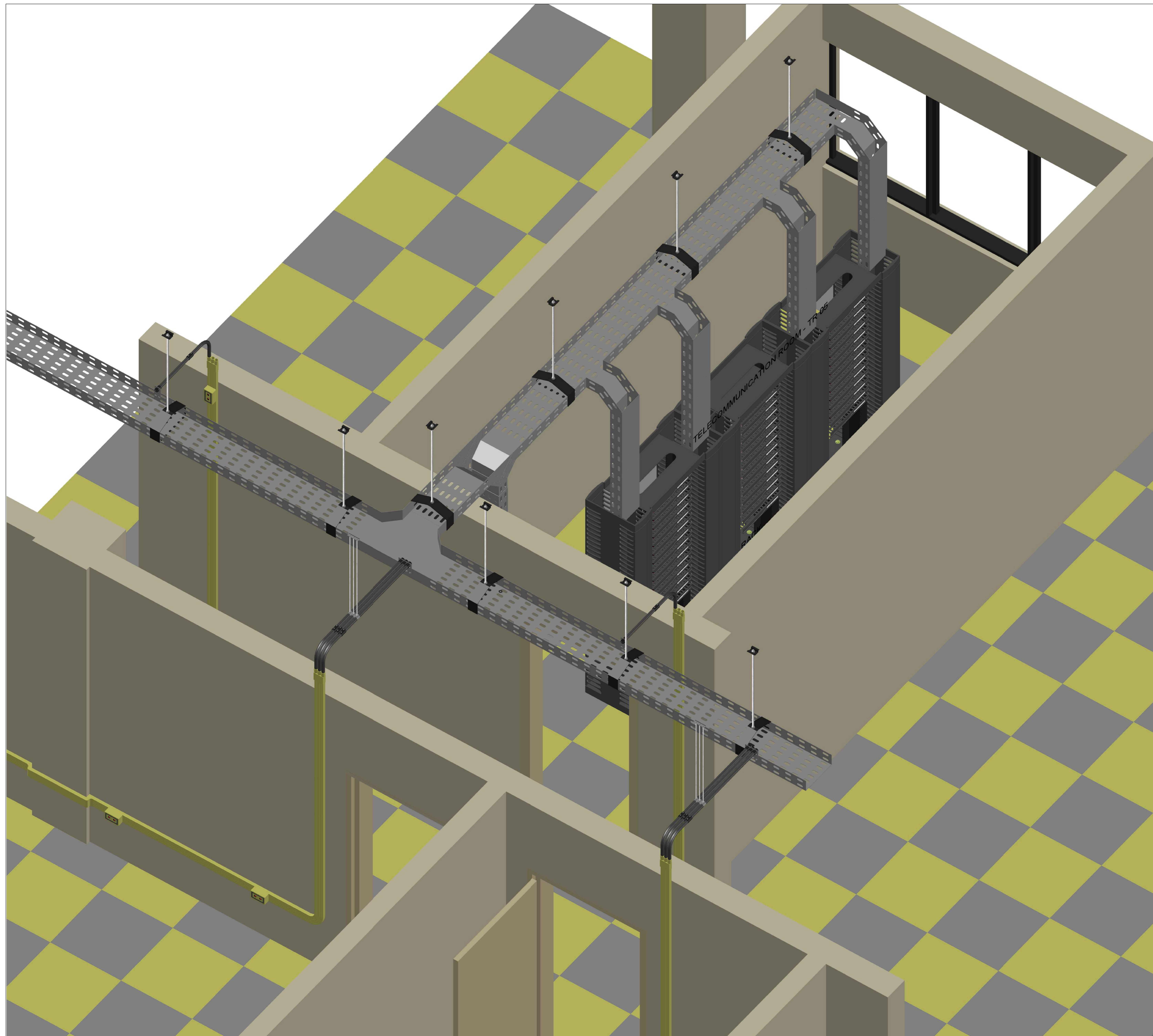

NOTA:

XD SOLUTION TECNOLOGIA E COMÉRCIO EIRELE EPP
 Rua Jovelina, 74 - Sala 5 - Vila Dorciléia
 Cep: 03626-060 - São Paulo SP
 Fone/Fax: (11) 93907-9969
 www.xdsolution.com.br



CLIENTE:
Faculdade de Odontologia - Universidade de São Paulo

ENDEREÇO:
 Av. Prof. Lineu Prestes, 2227 - Butantã, São Paulo - SP

TÍTULO:
 Projeto de Infraestrutura de Rede de Telecomunicações - Vistas

PROJETO: Eng. Eletricista Antonio Silva CREA: 5060889094 DESENHO Nº: -

DESENHO: Engenheiro Eletricista Marcio Moreira - CREA: 5060889094/D

PAVIMENTO: 1ºSS CLASSE DO PROJETO:

Nº ART:	ARQUIVO:	ESCALA:	UNID.:	DATA:
		1/50	M	28/07/2021

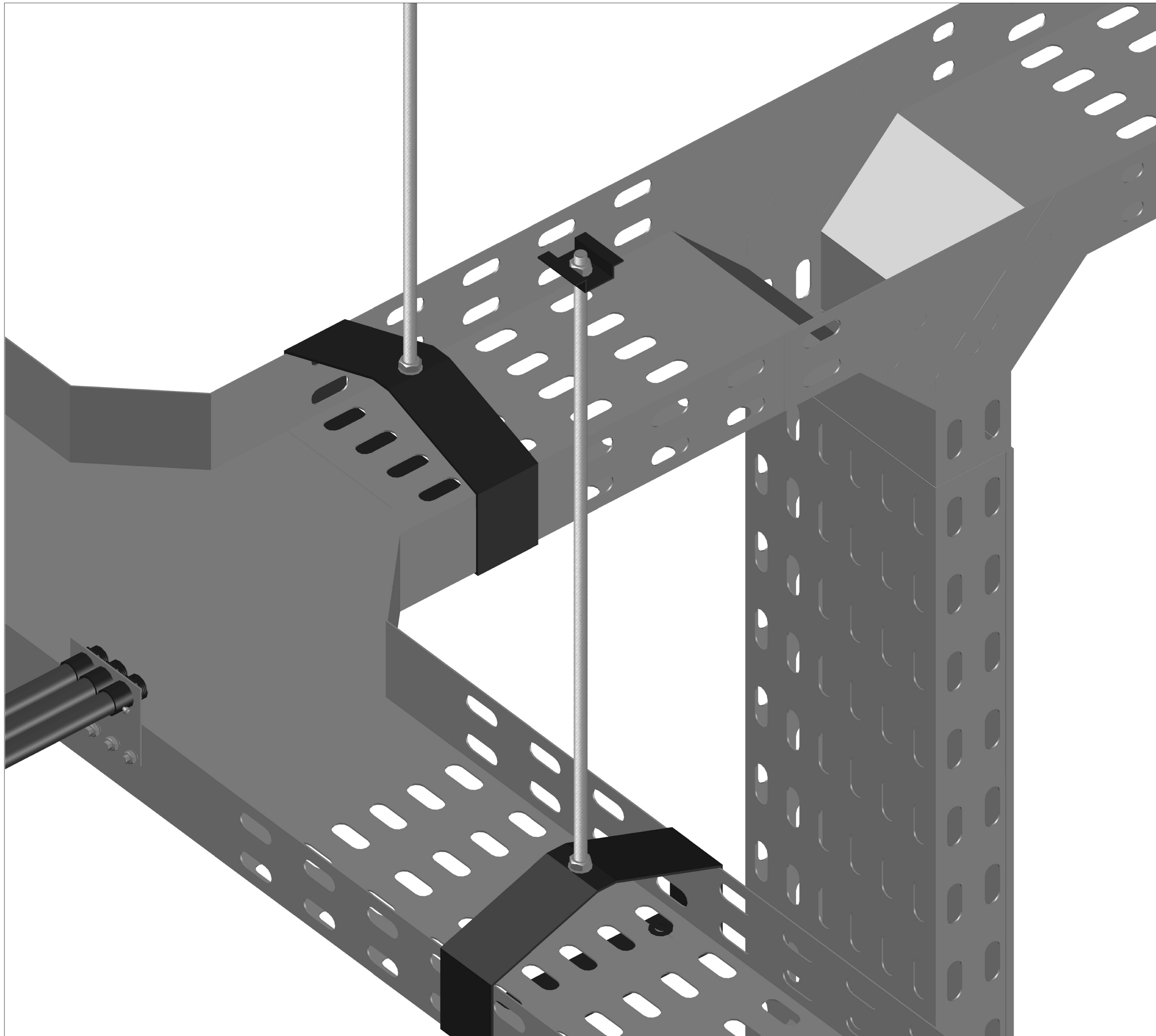

NOTA:

XD SOLUTION TECNOLOGIA E COMÉRCIO EIRELE EPP.
 Rua Jovelina, 74 - Sala 5 - Vila Dorília
 Cep: 03626-060 - São Paulo SP
 Fone/Fax: (11) 93907-9969
 www.xdsolution.com.br



CLIENTE:
Faculdade de Odontologia - Universidade de São Paulo

ENDEREÇO:
 Av. Prof. Lineu Prestes, 2227 - Butantã, São Paulo - SP

TÍTULO:
 Projeto de Infraestrutura de Rede de Telecomunicações - Vistas

PROJETO: Eng. Eletricista Antonio Silva CREA: 5060889094 DESENHO Nº: -

DESENHO: Engenheiro Eletricista Marcio Moreira - CREA: 5060889094/D

PAVIMENTO: 1ºSS CLASSE DO PROJETO:

Nº ART: ARQUIVO: ESCALA: 1/50 UNID.: M DATA: 28/07/2021

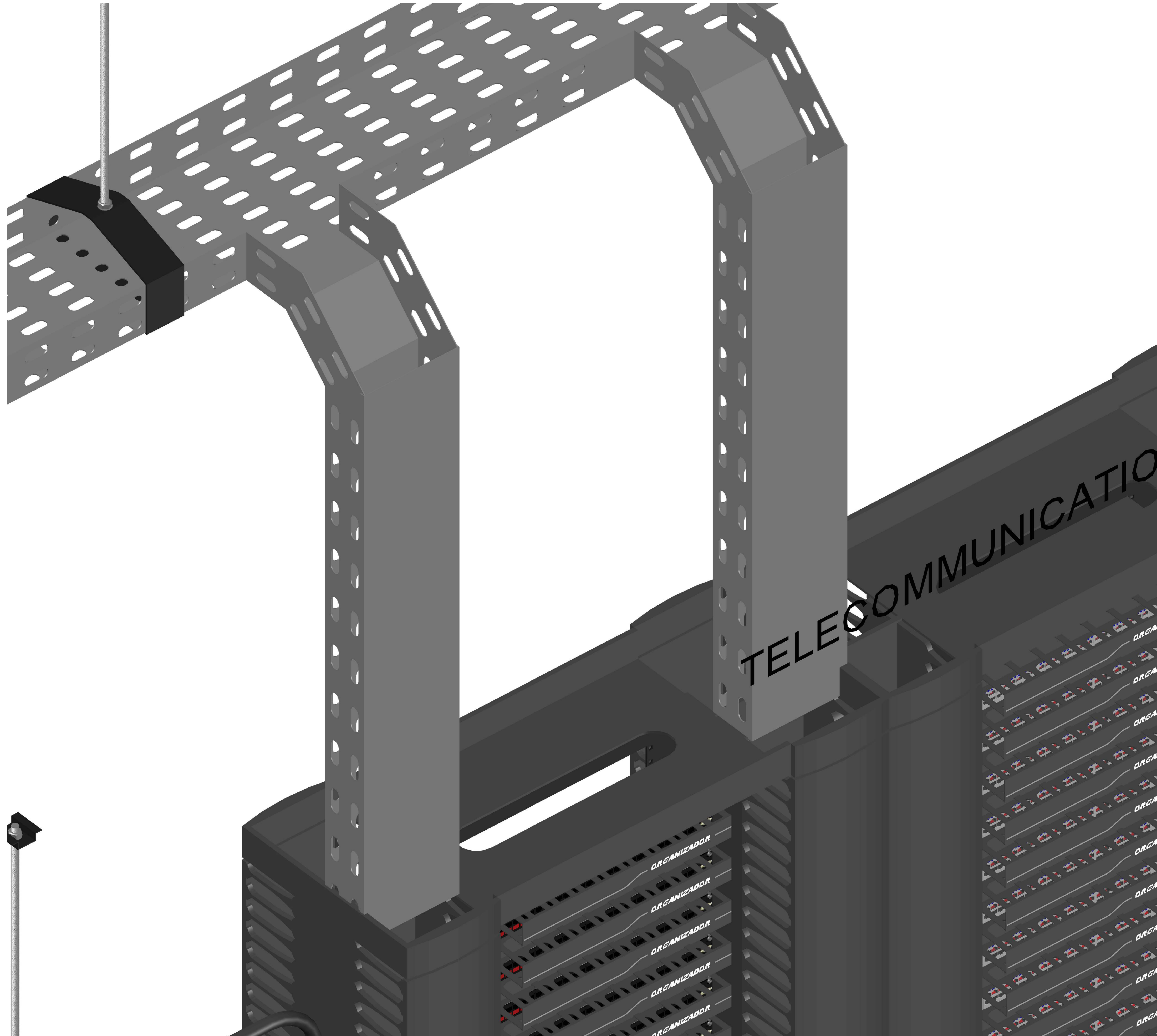

NOTA:

XD SOLUTION TECNOLOGIA E COMÉRCIO EIRELE EPP.
 Rua Jovelina, 74 - Sala 5 - Vila Dorília
 Cep: 03626-060 - São Paulo SP
 Fone/Fax: (11) 93907-9969
 www.xdsolution.com.br



CLIENTE:
Faculdade de Odontologia - Universidade de São Paulo

ENDEREÇO:
 Av. Prof. Lineu Prestes, 2227 - Butantã, São Paulo - SP

TÍTULO:
 Projeto de Infraestrutura de Rede de Telecomunicações - Vistas

PROJETO: Eng. Eletricista Antonio Silva CREA: 5060889094 DESENHO Nº: -

DESENHO: Engenheiro Eletricista Marcio Moreira - CREA: 5060889094/D

PAVIMENTO: 1ºSS CLASSE DO PROJETO:

Nº ART:	ARQUIVO:	ESCALA:	UNID.:	DATA:
		1/50	M	28/07/2021

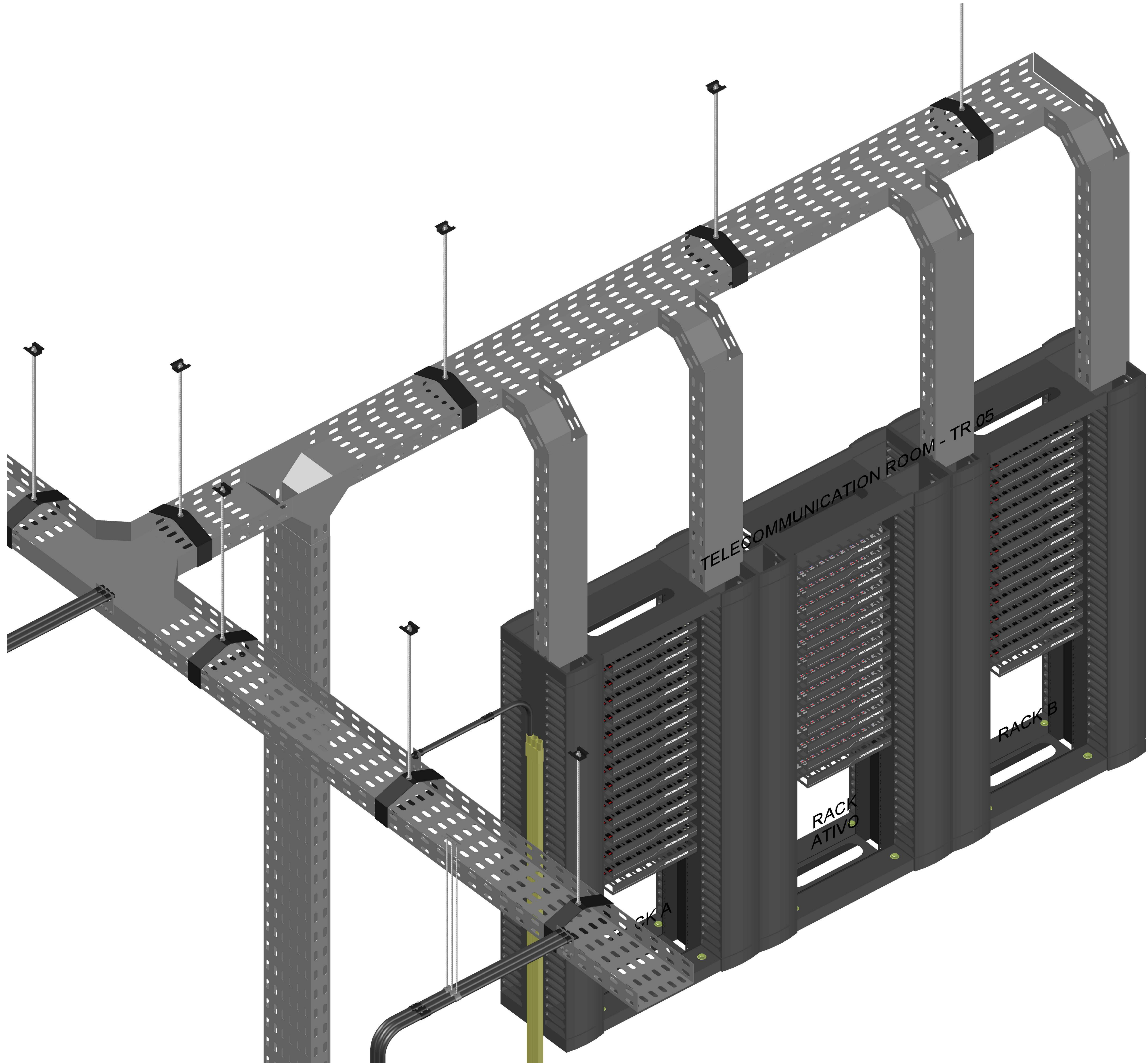

NOTA:

XD SOLUTION TECNOLOGIA E COMÉRCIO EIRELE EPP.
 Rua Jovelina, 74 - Sala 5 - Vila Dorciléia
 Cep: 03626-060 - São Paulo SP
 Fone/Fax: (11) 93907-9969
 www.xdsolution.com.br



CLIENTE:
Faculdade de Odontologia - Universidade de São Paulo

ENDEREÇO:
 Av. Prof. Lineu Prestes, 2227 - Butantã, São Paulo - SP

TÍTULO:
 Projeto de Infraestrutura de Rede de Telecomunicações - Vistas

PROJETO: Eng. Eletricista Antonio Silva CREA: 5060889094 DESENHO Nº: -

DESENHO:
 Engenheiro Eletricista Marcio Moreira - CREA:5060889094/D

PAVIMENTO: 1ºSS CLASSE DO PROJETO:

Nº ART: ARQUIVO: ESCALA: 1/50 UNID.: M DATA: 28/07/2021

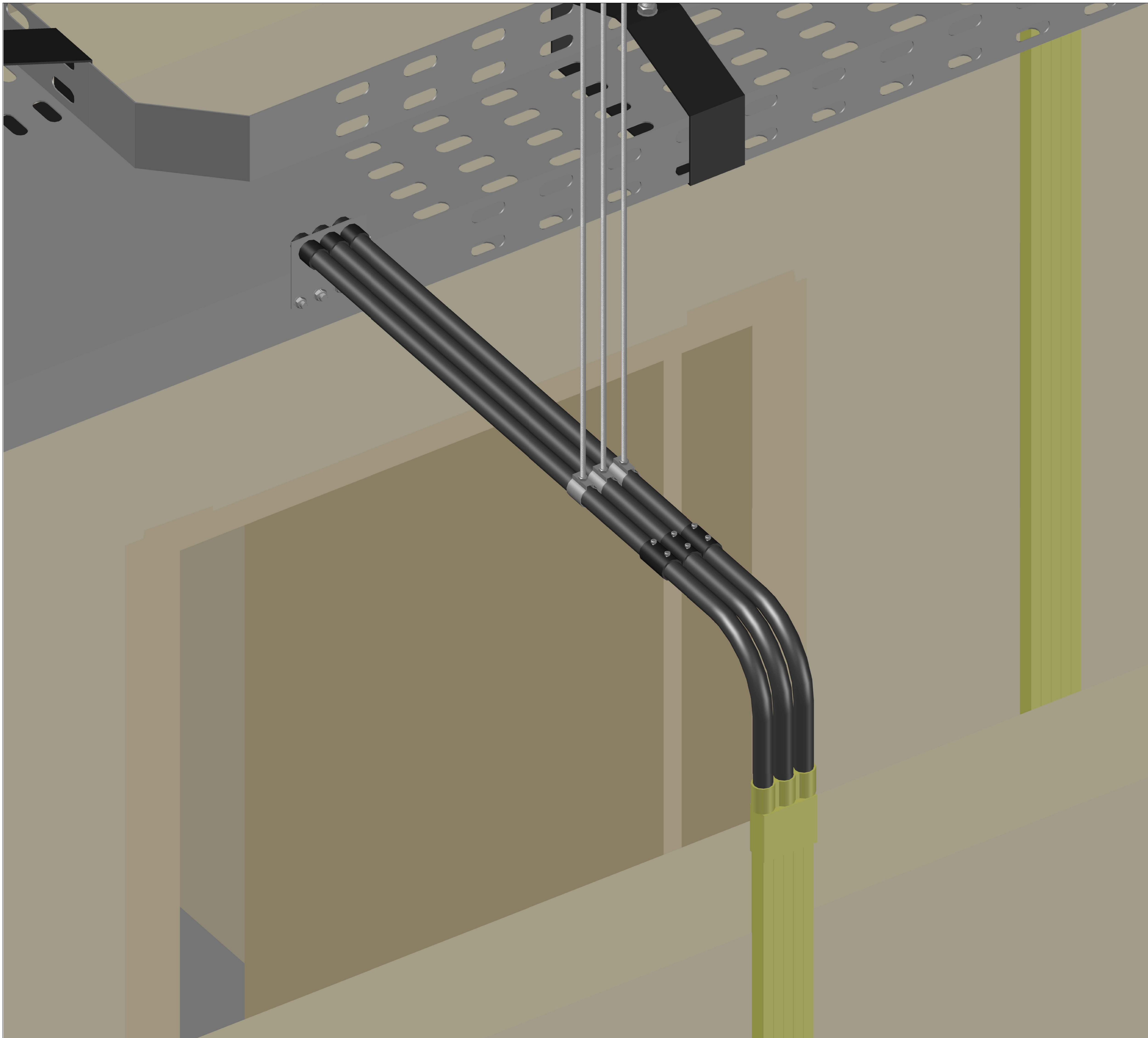

NOTA:

XD SOLUTION TECNOLOGIA E COMÉRCIO EIRELE EPP.
 Rua Jovelina, 74 - Sala 5 - Vila Dorília
 Cep: 03626-060 - São Paulo SP
 Fone/Fax: (11) 93907-9969
 www.xdsolution.com.br



CLIENTE:
Faculdade de Odontologia - Universidade de São Paulo

ENDEREÇO:
 Av. Prof. Lineu Prestes, 2227 - Butantã, São Paulo - SP

TÍTULO:
 Projeto de Infraestrutura de Rede de Telecomunicações - Vistas

PROJETO: Eng. Eletricista Antonio Silva CREA: 5060889094 DESENHO Nº: -
 DESENHO: Engenheiro Eletricista Marcio Moreira - CREA:5060889094/D

PAVIMENTO: 1ºSS CLASSE DO PROJETO:
 Nº ART: ARQUIVO: ESCALA: 1/50 UNID.: M DATA: 28/07/2021

PORTA EQUIPAMENTOS DUTOTECH STANDARD

NOTA:

XD SOLUTION TECNOLOGIA E COMÉRCIO EIRELE EPP.
Rua Jovelina, 74 - Sala 5 - Vila Dormília
Cep: 03626-060 - São Paulo SP
Fone/Fax: (11) 93907-9969
www.xdsolution.com.br



CLIENTE:
Faculdade de Odontologia - Universidade de São Paulo

ENDEREÇO:
Av. Prof. Lineu Prestes, 2227 - Butantã, São Paulo - SP

TÍTULO:
Projeto de Infraestrutura de Rede de Telecomunicações - Vistas

PROJETO: Eng. Eletricista Antonio Silva CREA: 5060889094 DESENHO Nº: -

DESENHO:
Engenheiro Eletricista Marcio Moreira - CREA:5060889094/D

PAVIMENTO: 1ºSS CLASSE DO PROJETO:

Nº ART: ARQUIVO: ESCALA: UNID.: DATA:
1/50 M 28/07/2021

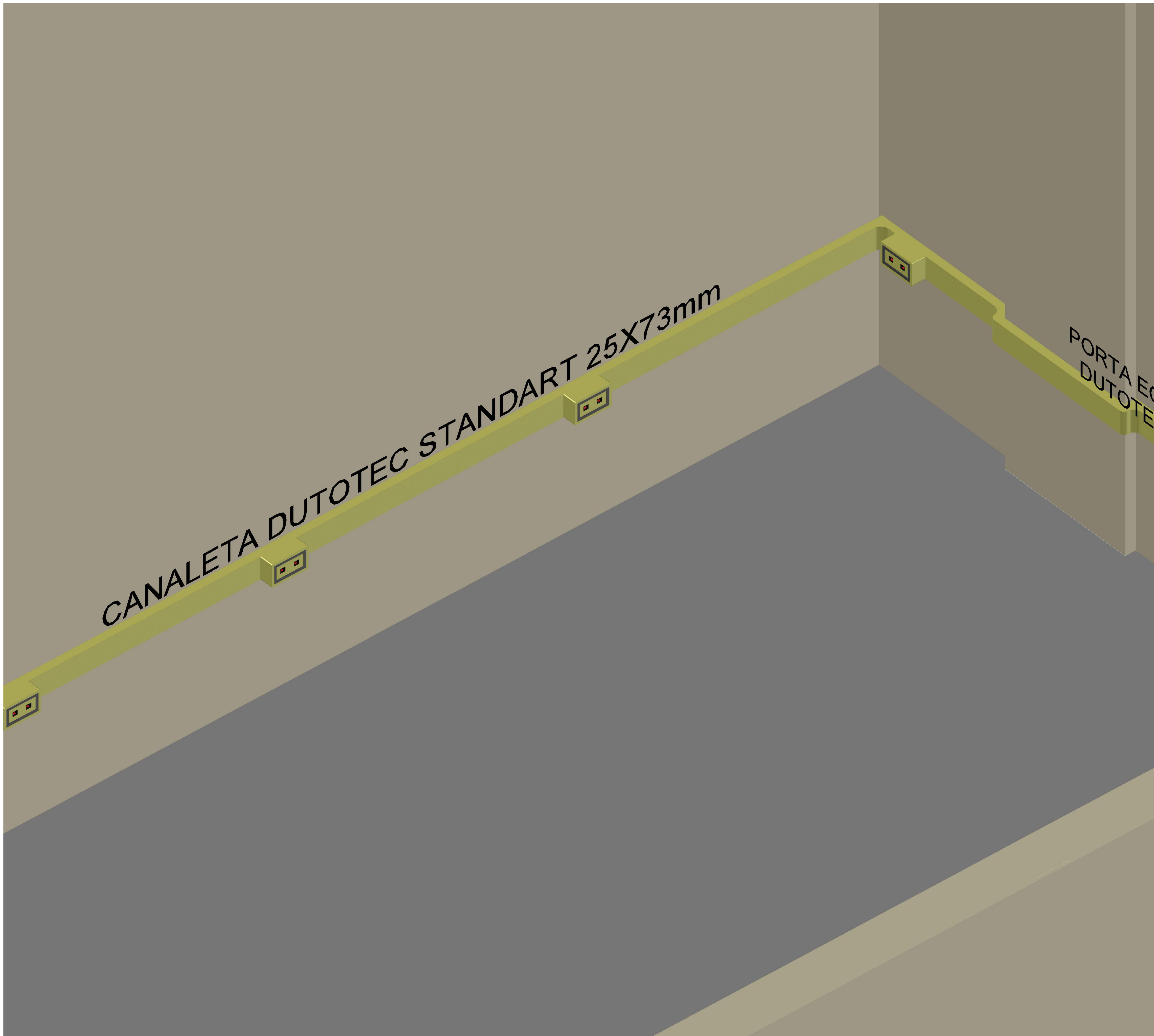

PORTA E
DUTOTEC

CANALETA DUTOTEC STANDART 25X73mm

NOTA:

XD SOLUTION TECNOLOGIA E COMÉRCIO EIRELE EPP.
Rua Jovelina, 74 - Sala 5 - Vila Dorília
Cep: 03626-060 - São Paulo SP
Fone/Fax: (11) 93907-9969
www.xdsolution.com.br



CLIENTE:
Faculdade de Odontologia - Universidade de São Paulo

ENDEREÇO:
Av. Prof. Lineu Prestes, 2227 - Butantã, São Paulo - SP

TÍTULO:
Projeto de Infraestrutura de Rede de Telecomunicações - Vistas

PROJETO: Eng. Eletricista Antonio Silva CREA: 5060889094 DESENHO Nº: -

DESENHO: Engenheiro Eletricista Marcio Moreira - CREA:5060889094/D

PAVIMENTO: 1ºSS CLASSE DO PROJETO:

Nº ART: ARQUIVO: ESCALA: UNID.: DATA: 1/50 M 28/07/2021

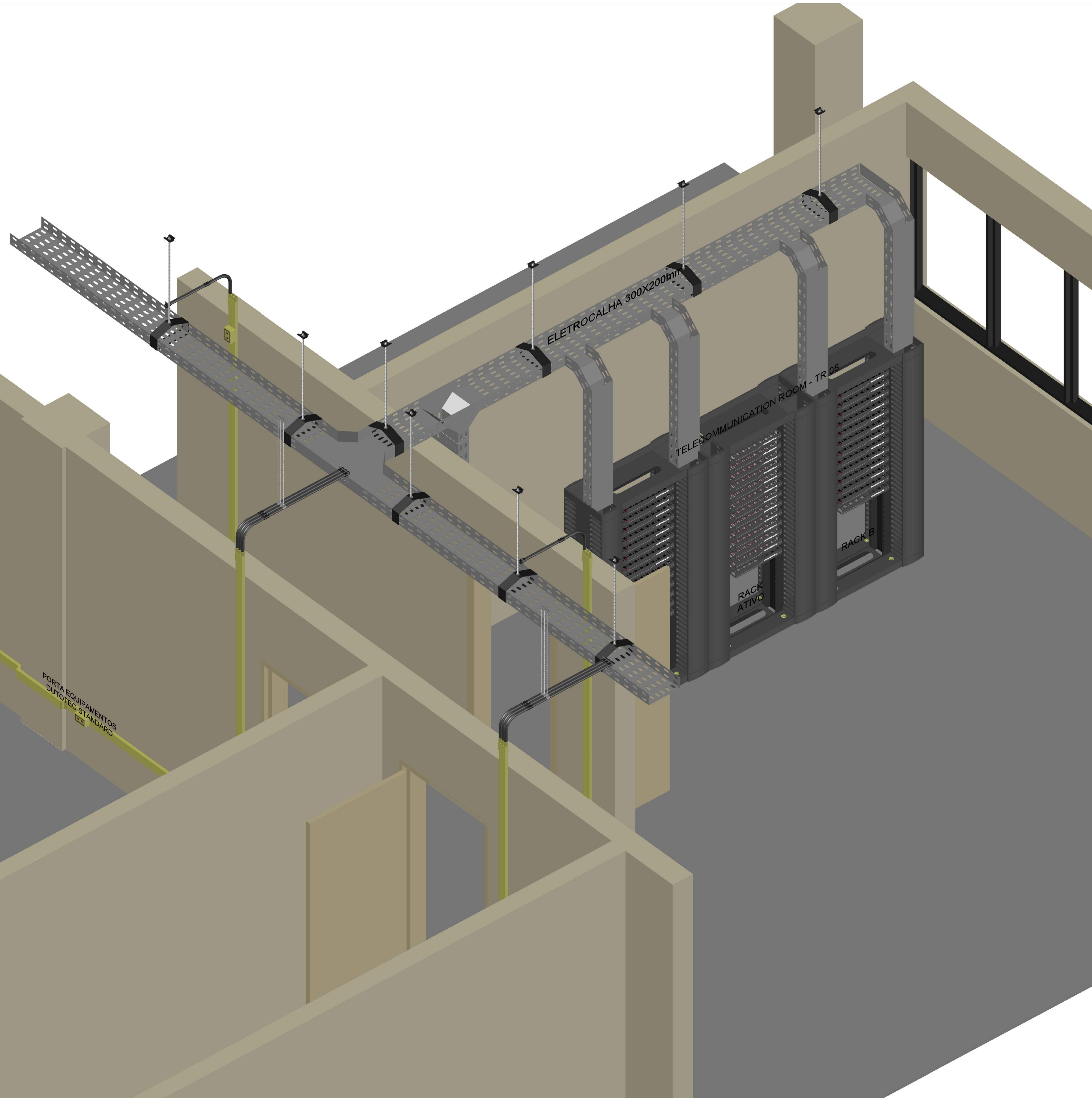

NOTA:

XD SOLUTION TECNOLOGIA E COMÉRCIO EIRELE EPP.
 Rua Jovelina, 74 - Sala 5 - Vila Dorciléia
 Cep: 03626-060 - São Paulo SP
 Fone/Fax: (11) 93907-9969
 www.xdsolution.com.br



CLIENTE:
Faculdade de Odontologia - Universidade de São Paulo

ENDEREÇO: Av. Prof. Lineu Prestes, 2227 - Butantã, São Paulo - SP			
TÍTULO: Projeto de Infraestrutura de Rede de Telecomunicações - Vistas			
PROJETO: Eng. Eletricista Antonio Silva	CREA: 5060889094	DESENHO Nº: -	
DESENHO: Engenheiro Eletricista Marcio Moreira - CREA:5060889094/D			
PAVIMENTO: 1ºSS			
Nº ART:	ARQUIVO:	ESCALA: 1/50	UNID.: M
		DATA: 28/07/2021	

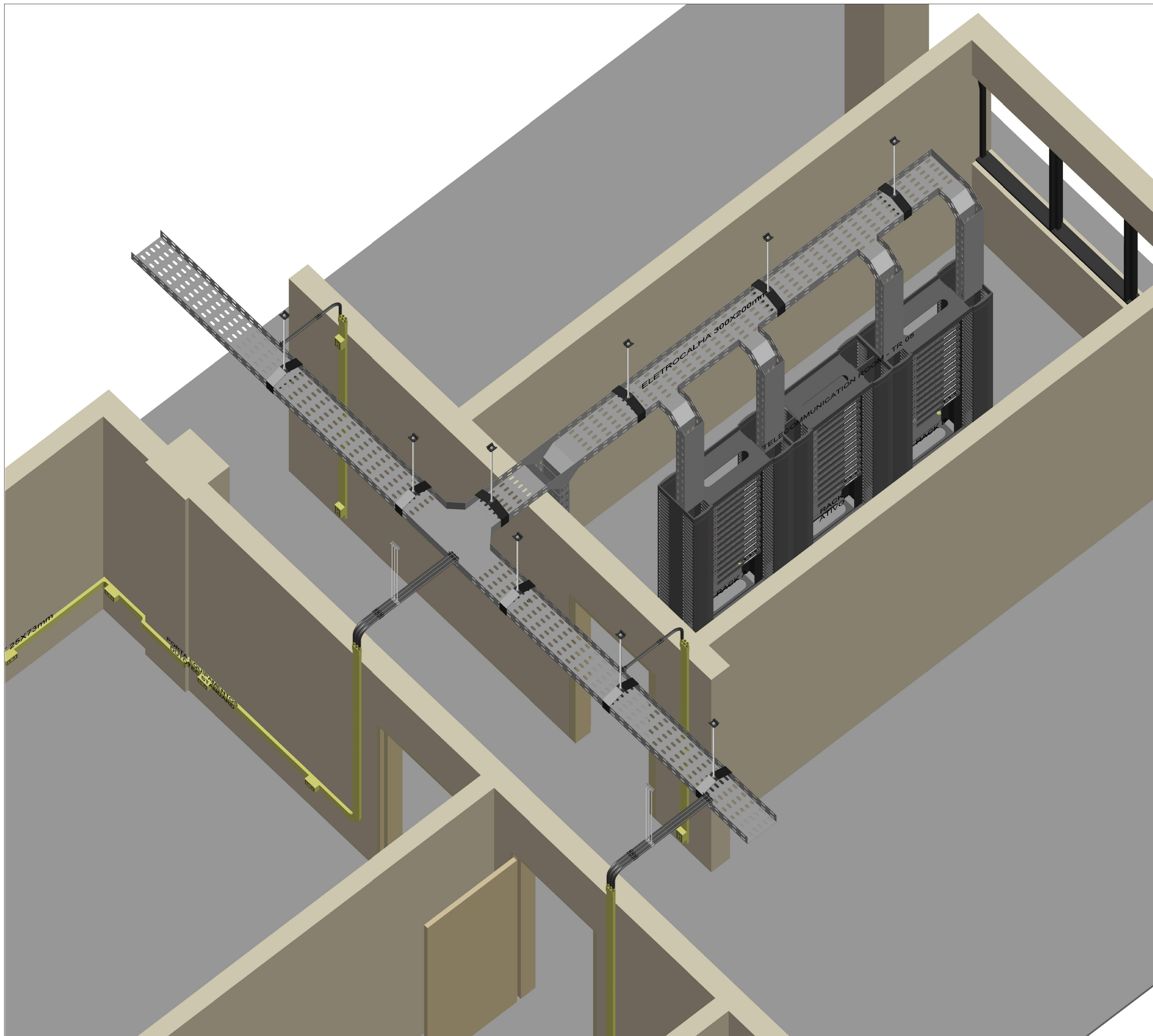

NOTA:

XD SOLUTION TECNOLOGIA E COMÉRCIO EIRELE EPP.
 Rua Jovelina, 74 - Sala 5 - Vila Dorília
 Cep: 03626-060 - São Paulo SP
 Fone/Fax: (11) 93807-9969
 www.xdsolution.com.br



CLIENTE:
Faculdade de Odontologia - Universidade de São Paulo

ENDEREÇO:
 Av. Prof. Lineu Prestes, 2227 - Butantã, São Paulo - SP

TÍTULO:
 Projeto de Infraestrutura de Rede de Telecomunicações - Vistas

PROJETO: Eng. Eletricista Antonio Silva CREA: 5060889094 DESENHO Nº: -

DESENHO: Engenheiro Eletricista Marcio Moreira - CREA:5060889094/D

PAVIMENTO: 1ºSS CLASSE DO PROJETO:

Nº ART: ARQUIVO: ESCALA: 1/50 UNID.: M DATA: 28/07/2021

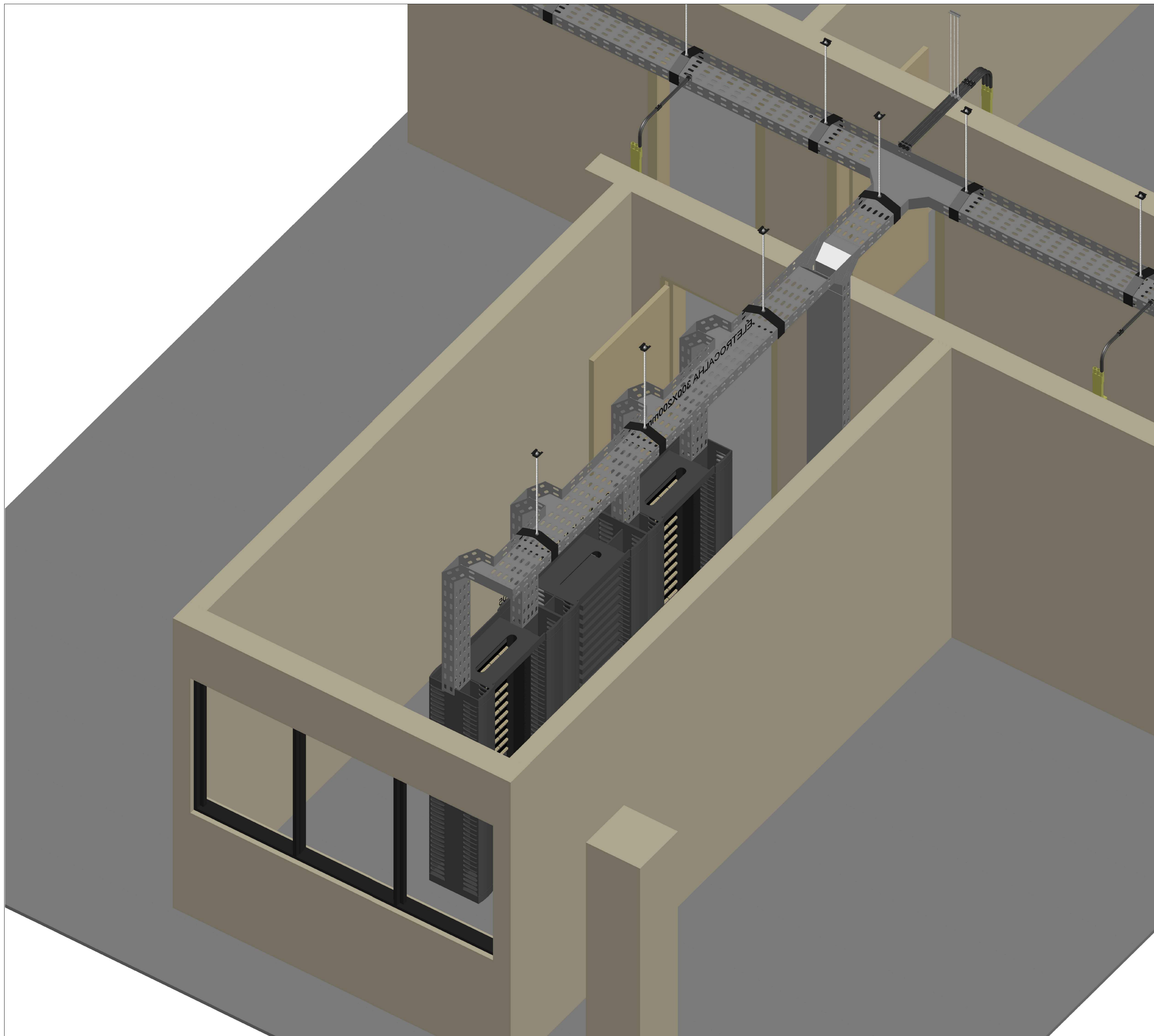

NOTA:

XD SOLUTION TECNOLOGIA E COMÉRCIO EIRELE EPP.
 Rua Jovelina, 74 - Sala 5 - Vila Dorília
 Cep: 03626-060 - São Paulo SP
 Fone/Fax: (11) 93907-9969
 www.xdsolution.com.br



CLIENTE:
Faculdade de Odontologia - Universidade de São Paulo

ENDEREÇO:
 Av. Prof. Lineu Prestes, 2227 - Butantã, São Paulo - SP

TÍTULO:
 Projeto de Infraestrutura de Rede de Telecomunicações - Vistas

PROJETO: Eng. Eletricista Antonio Silva CREA: 5060889094 DESENHO Nº: -

DESENHO:
 Engenheiro Eletricista Marcio Moreira - CREA:5060889094/D

PAVIMENTO: 1ºSS CLASSE DO PROJETO:

Nº ART:	ARQUIVO:	ESCALA:	UNID.:	DATA:
		1/50	M	28/07/2021

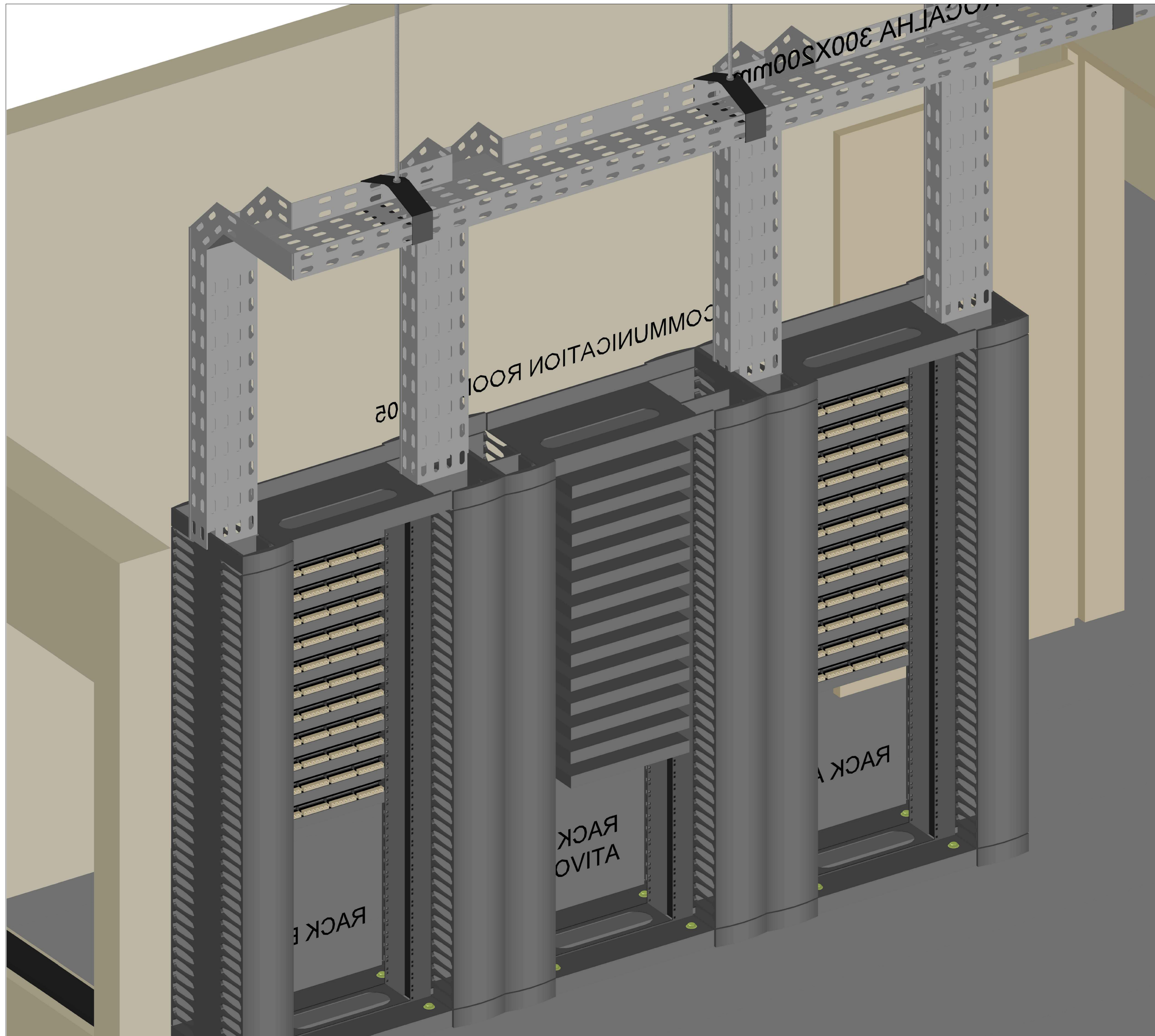

NOTA:

XD SOLUTION TECNOLOGIA E COMÉRCIO EIRELE EPP.
 Rua Jovelina, 74 - Sala 5 - Vila Dorciléia
 Cep: 03626-060 - São Paulo SP
 Fone/Fax: (11) 93907-9969
 www.xdsolution.com.br



CLIENTE:
Faculdade de Odontologia - Universidade de São Paulo

ENDEREÇO:
 Av. Prof. Lineu Prestes, 2227 - Butantã, São Paulo - SP

TÍTULO:
 Projeto de Infraestrutura de Rede de Telecomunicações - Vistas

PROJETO: Eng. Eletricista Antonio Silva CREA: 5060889094 DESENHO Nº: -

DESENHO: Engenheiro Eletricista Marcio Moreira - CREA: 5060889094/D

PAVIMENTO: 1ºSS CLASSE DO PROJETO:

Nº ART: ARQUIVO: ESCALA: 1/50 UNID.: M DATA: 28/07/2021



PO
D

TELECOMMUNICATION ROOM - TR 05

RACK A

RACK ATIVO

RACK B

ORGANIZADOR
ORGANIZADOR
ORGANIZADOR
ORGANIZADOR
ORGANIZADOR
ORGANIZADOR
ORGANIZADOR
ORGANIZADOR
ORGANIZADOR
ORGANIZADOR
ORGANIZADOR
ORGANIZADOR
ORGANIZADOR
ORGANIZADOR
ORGANIZADOR

ORGANIZADOR
ORGANIZADOR
ORGANIZADOR
ORGANIZADOR
ORGANIZADOR
ORGANIZADOR
ORGANIZADOR
ORGANIZADOR
ORGANIZADOR
ORGANIZADOR
ORGANIZADOR
ORGANIZADOR
ORGANIZADOR
ORGANIZADOR
ORGANIZADOR
ORGANIZADOR
ORGANIZADOR
ORGANIZADOR
ORGANIZADOR
ORGANIZADOR
ORGANIZADOR

ORGANIZADOR
ORGANIZADOR
ORGANIZADOR
ORGANIZADOR
ORGANIZADOR
ORGANIZADOR
ORGANIZADOR
ORGANIZADOR
ORGANIZADOR
ORGANIZADOR
ORGANIZADOR
ORGANIZADOR
ORGANIZADOR
ORGANIZADOR
ORGANIZADOR
ORGANIZADOR
ORGANIZADOR
ORGANIZADOR
ORGANIZADOR
ORGANIZADOR
ORGANIZADOR

NOTA:

XD SOLUTION TECNOLOGIA E COMERCIO EIRELE EPP
Rua Jovelina, 74 - Sala 5 - Vila Dorciléia
Cep: 03626-060 - São Paulo SP
Fone/Fax: (11) 93907-9969
www.xdsolution.com.br



CLIENTE:
Faculdade de Odontologia - Universidade de São Paulo

ENDEREÇO:
Av. Prof. Lineu Prestes, 2227 - Butantã, São Paulo - SP

TÍTULO:
Projeto de Infraestrutura de Rede de Telecomunicações - Vistas

PROJETO: Eng. Eletricista Antonio Silva CREA: 5060889094 DESENHO Nº: -

DESENHO: Engenheiro Eletricista Marcio Moreira - CREA:5060889094/D

PAVIMENTO: 1ºSS CLASSE DO PROJETO:

Nº ART: ARQUIVO: ESCALA: 1/50 UNID.: M DATA: 28/07/2021

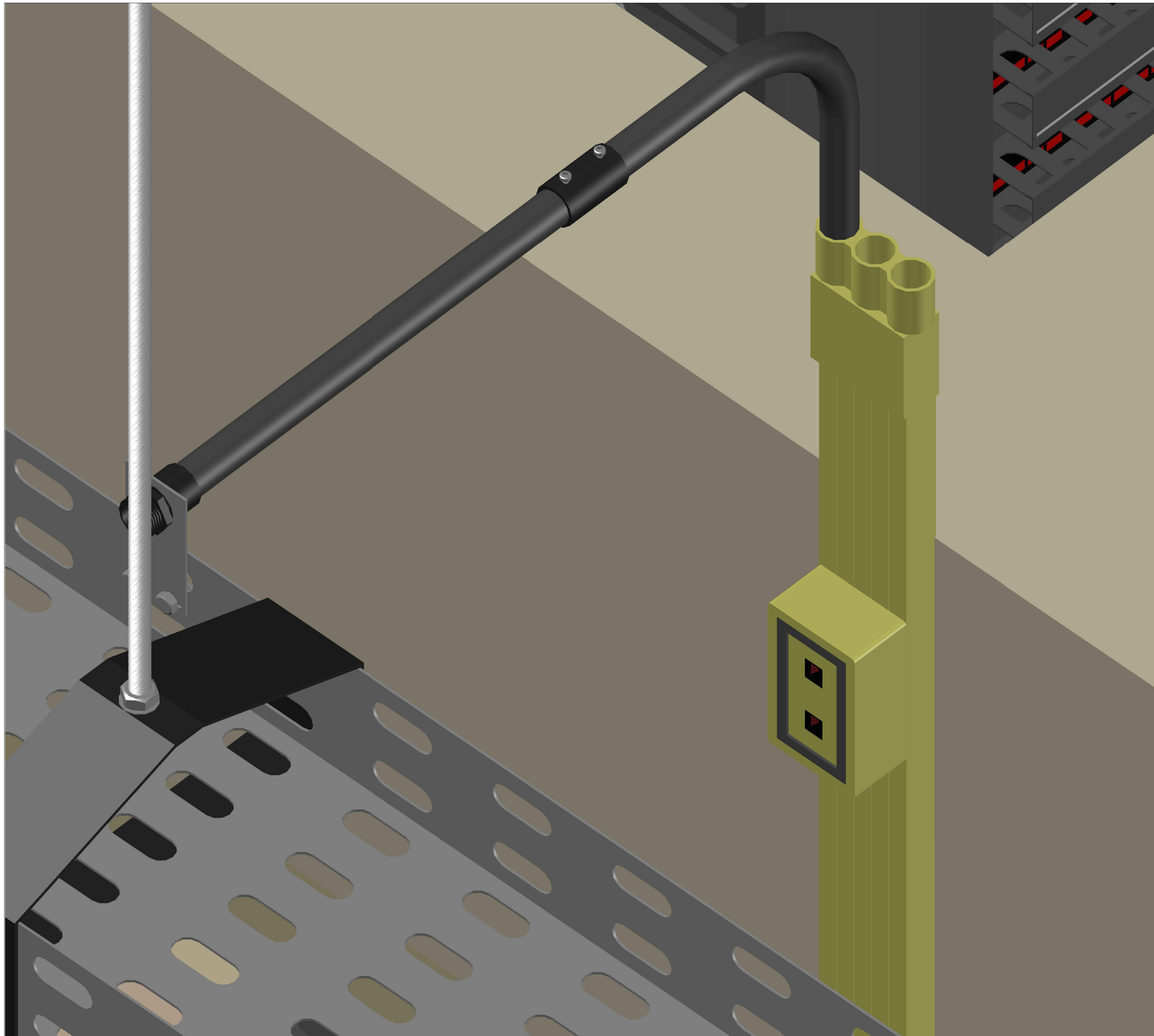

NOTA:

XD SOLUTION TECNOLOGIA E COMÉRCIO EIRELE EPP.
 Rua Jovelina, 74 - Sala 5 - Vila Dormília
 Cep: 03626-060 - São Paulo SP
 Fone/Fax: (11) 93907-9969
 www.xdsolution.com.br



CLIENTE:
Faculdade de Odontologia - Universidade de São Paulo

ENDEREÇO:
 Av. Prof. Lineu Prestes, 2227 - Butantã, São Paulo - SP

TÍTULO:
 Projeto de Infraestrutura de Rede de Telecomunicações - Vistas

PROJETO: Eng. Eletricista Antonio Silva CREA: 5060889094 DESENHO Nº: -

DESENHO: Engenheiro Eletricista Marcio Moreira - CREA:5060889094/D

PAVIMENTO: 1ºSS CLASSE DO PROJETO:

Nº ART: ARQUIVO: ESCALA: 1/50 UNID.: M DATA: 28/07/2021

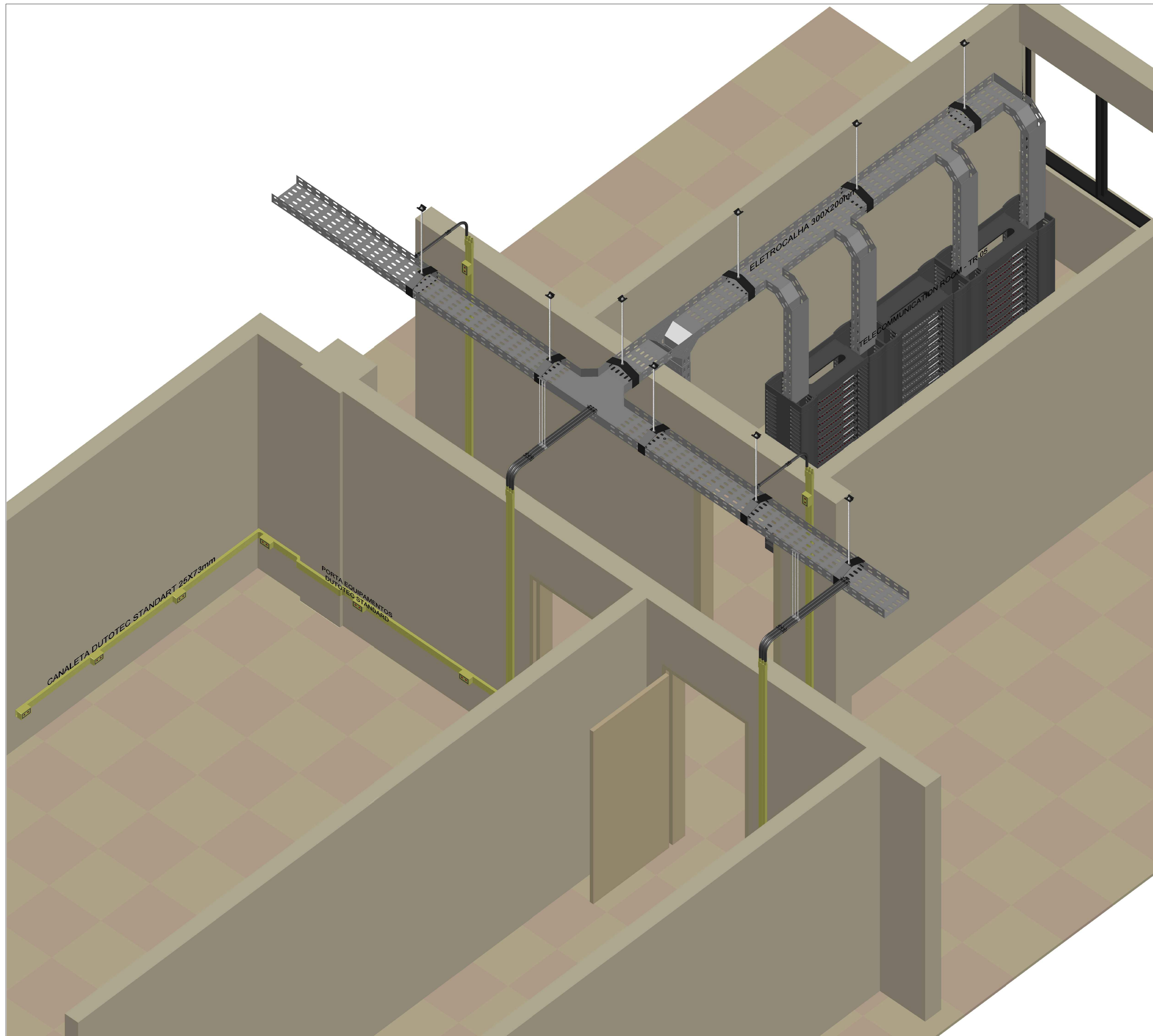

NOTA:

XD SOLUTION TECNOLOGIA E COMÉRCIO EIRELE EPP.
 Rua Jovelina, 74 - Sala 5 - Vila Dorciléia
 Cep: 03626-060 - São Paulo SP
 Fone/Fax: (11) 93907-9969
 www.xdsolution.com.br



CLIENTE:
Faculdade de Odontologia - Universidade de São Paulo

ENDEREÇO:
 Av. Prof. Lineu Prestes, 2227 - Butantã, São Paulo - SP

TÍTULO:
 Projeto de Infraestrutura de Rede de Telecomunicações - Vistas

PROJETO: Eng. Eletricista Antonio Silva CREA: 5060889094 DESENHO Nº: -

DESENHO:
 Engenheiro Eletricista Marcio Moreira - CREA:5060889094/D

PAVIMENTO: 1ºSS CLASSE DO PROJETO:

Nº ART: ARQUIVO: ESCALA: 1/50 UNID.: M DATA: 28/07/2021

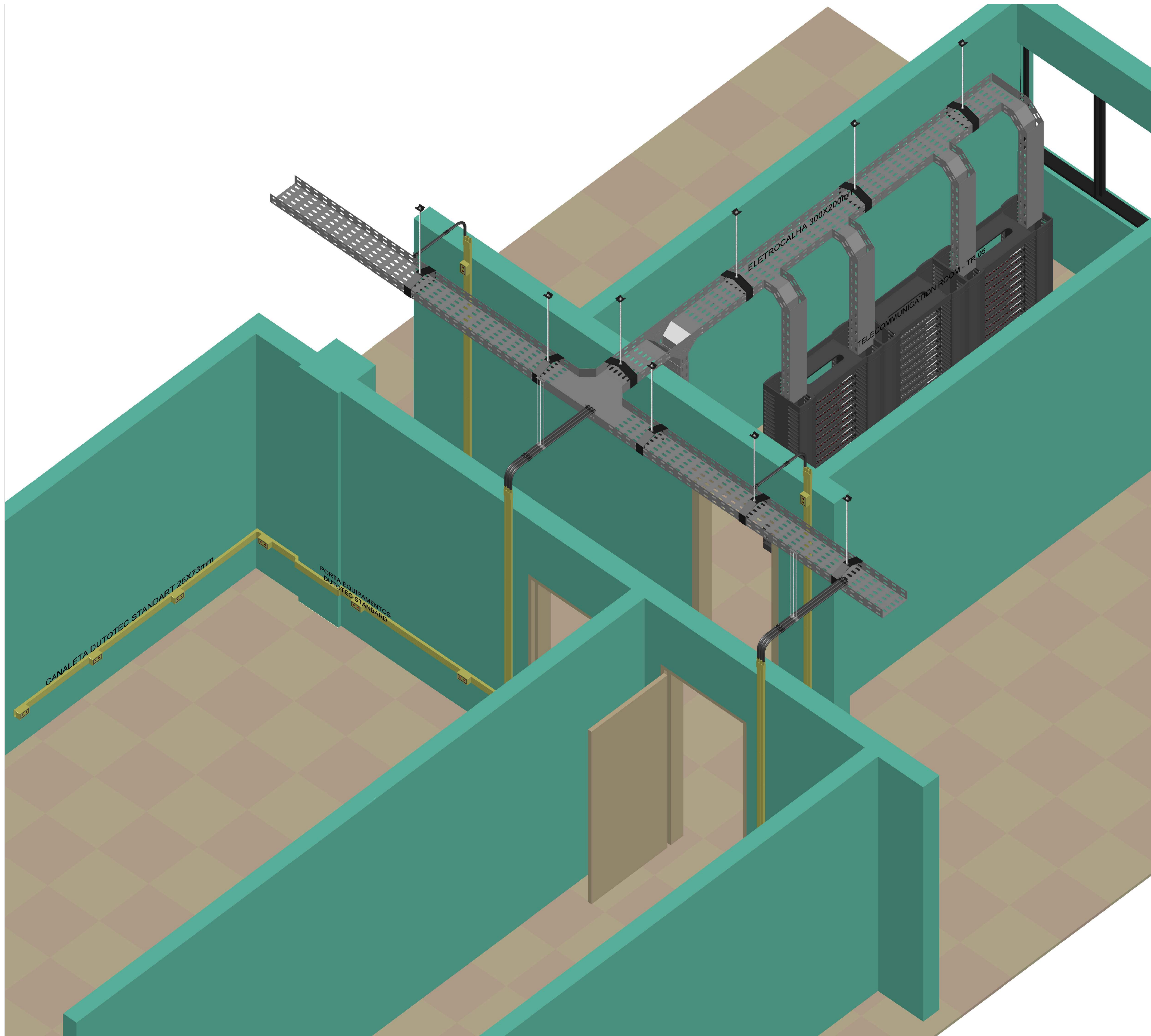

NOTA:

XD SOLUTION TECNOLOGIA E COMÉRCIO EIRELE EPP.
 Rua Jovelina, 74 - Sala 5 - Vila Dorciléia
 Cep: 03626-060 - São Paulo SP
 Fone/Fax: (11) 93907-9969
 www.xdsolution.com.br



CLIENTE:
Faculdade de Odontologia - Universidade de São Paulo

ENDEREÇO:
 Av. Prof. Lineu Prestes, 2227 - Butantã, São Paulo - SP

TÍTULO:
 Projeto de Infraestrutura de Rede de Telecomunicações - Vistas

PROJETO: Eng. Eletricista Antonio Silva CREA: 5060889094 DESENHO Nº: -

DESENHO:
 Engenheiro Eletricista Marcio Moreira - CREA:5060889094/D

PAVIMENTO: 1ºSS CLASSE DO PROJETO:

Nº ART: ARQUIVO: ESCALA: 1/50 UNID.: M DATA: 28/07/2021

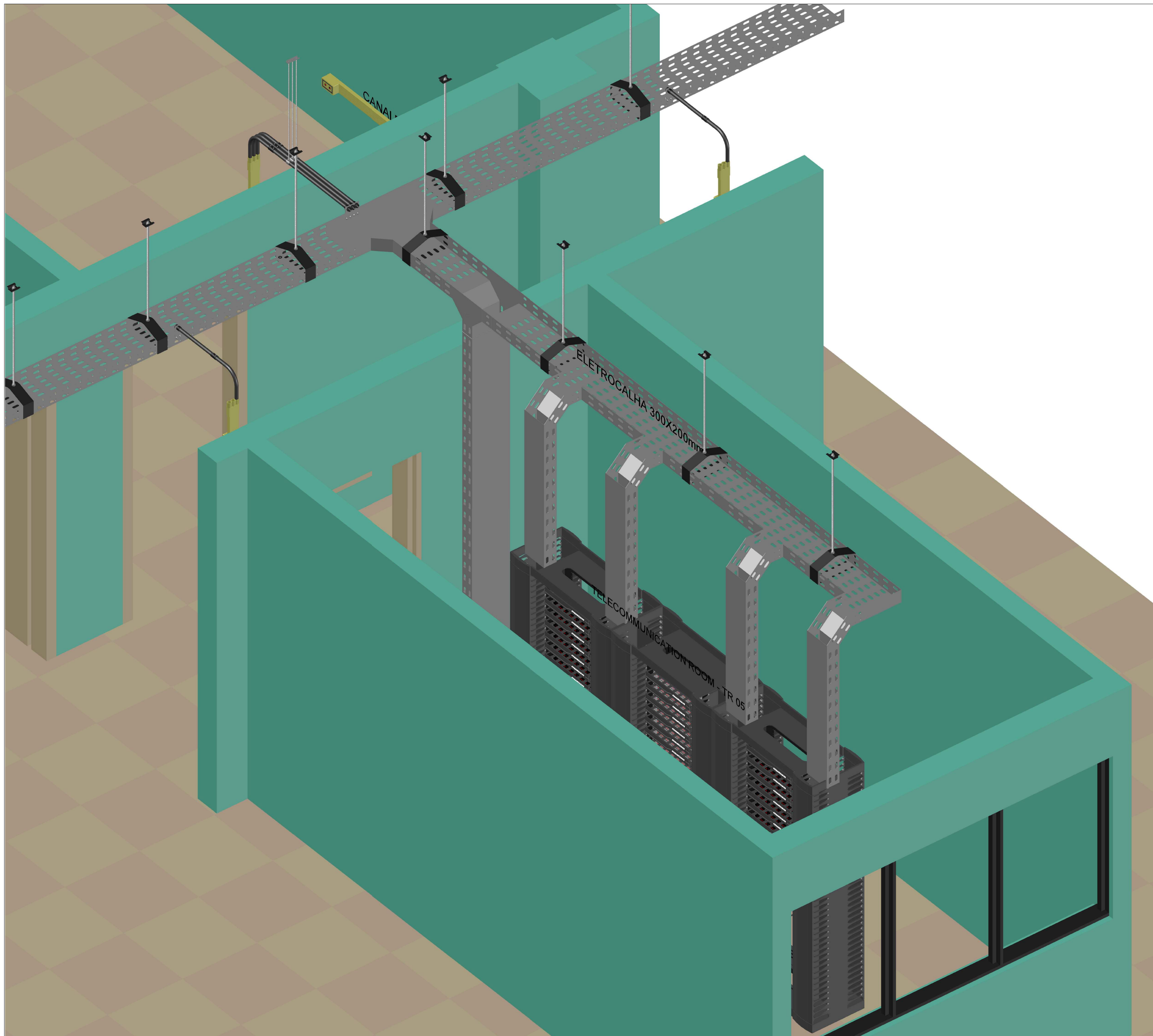

NOTA:

XD SOLUTION TECNOLOGIA E COMÉRCIO EIRELE EPP.
 Rua Jovelina, 74 - Sala 5 - Vila Dorília
 Cep: 03626-060 - São Paulo SP
 Fone/Fax: (11) 93907-9969
 www.xdsolution.com.br



CLIENTE:
Faculdade de Odontologia - Universidade de São Paulo

ENDEREÇO:
 Av. Prof. Lineu Prestes, 2227 - Butantã, São Paulo - SP

TÍTULO:
 Projeto de Infraestrutura de Rede de Telecomunicações - Vistas

PROJETO: Eng. Eletricista Antonio Silva CREA: 5060889094 DESENHO Nº: -

DESENHO: Engenheiro Eletricista Marcio Moreira - CREA: 5060889094/D

PAVIMENTO: 1ºSS CLASSE DO PROJETO:

Nº ART: ARQUIVO: ESCALA: 1/50 UNID.: M DATA: 28/07/2021

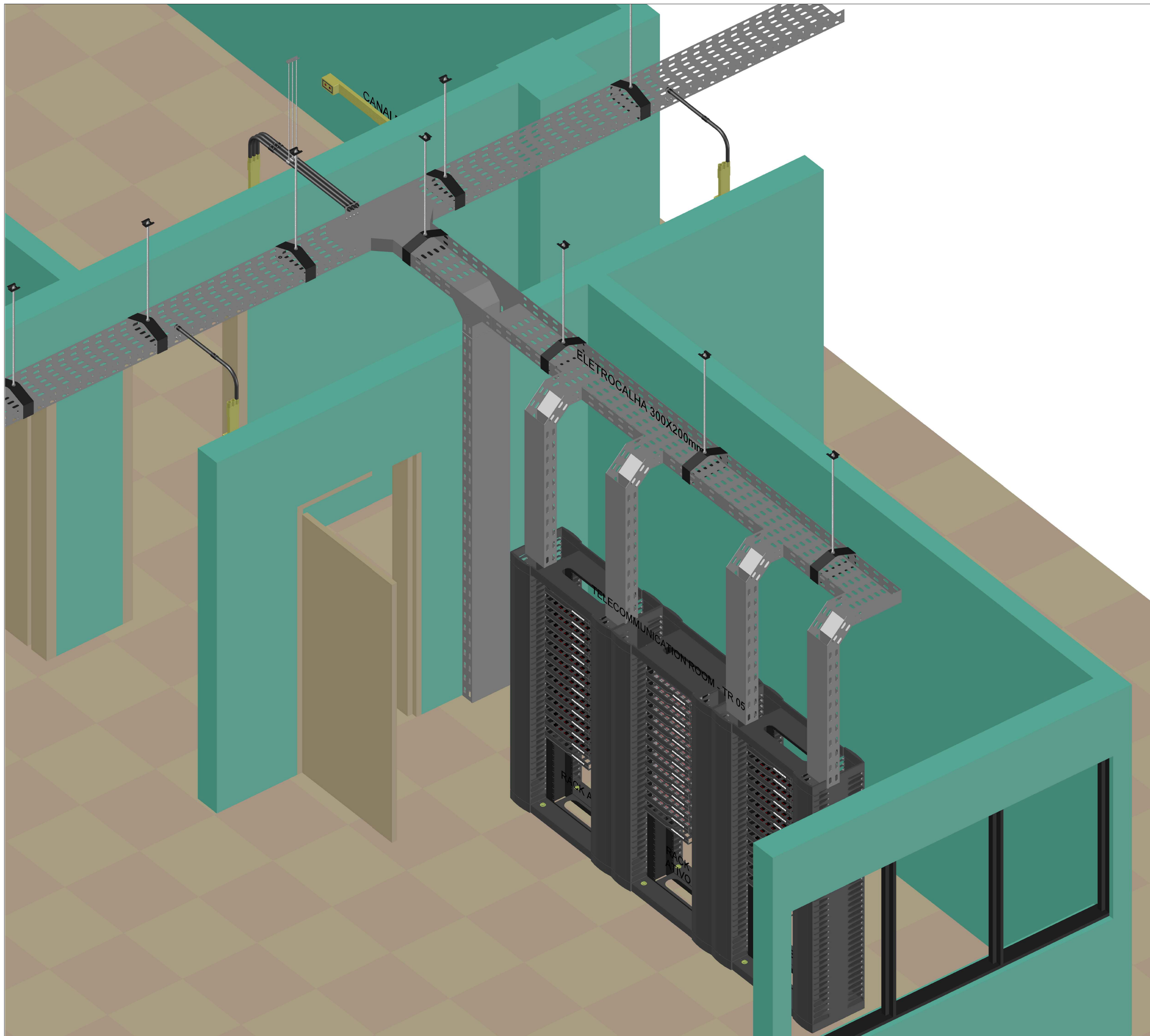

NOTA:

XD SOLUTION TECNOLOGIA E COMÉRCIO EIRELE EPP.
 Rua Jovelina, 74 - Sala 5 - Vila Dorciléia
 Cep: 03626-060 - São Paulo SP
 Fone/Fax: (11) 93907-9969
 www.xdsolution.com.br



CLIENTE:
Faculdade de Odontologia - Universidade de São Paulo

ENDEREÇO:
 Av. Prof. Lineu Prestes, 2227 - Butantã, São Paulo - SP

TÍTULO:
 Projeto de Infraestrutura de Rede de Telecomunicações - Vistas

PROJETO: Eng. Eletricista Antonio Silva CREA: 5060889094 DESENHO Nº: -

DESENHO: Engenheiro Eletricista Marcio Moreira - CREA: 5060889094/D

PAVIMENTO: 1ºSS CLASSE DO PROJETO:

Nº ART: ARQUIVO: ESCALA: 1/50 UNID.: M DATA: 28/07/2021



TELECOMMUNICATION ROOM - TR 05

RACK A

RACK ATIVO

RACK B

NOTA:

XD SOLUTION TECNOLOGIA E COMÉRCIO EIRELE EPP
 Rua Jovelina, 74 - Sala 5 - Vila Domitila
 Cep: 03626-060 - São Paulo SP
 Fone/Fax: (11) 93907-9969
 www.xdsolution.com.br



CLIENTE:
 Faculdade de Odontologia - Universidade de São Paulo

ENDEREÇO:
 Av. Prof. Lineu Prestes, 2227 - Butantã, São Paulo - SP

TÍTULO:
 Projeto de Infraestrutura de Rede de Telecomunicações - Vistas

PROJETO: Eng. Eletricista Antonio Silva CREA: 5060889094 DESENHO Nº: -

DESENHO: Engenheiro Eletricista Marcio Moreira - CREA: 5060889094/D

PAVIMENTO: 1ºSS CLASSE DO PROJETO:

Nº ART:	ARQUIVO:	ESCALA:	UNID.:	DATA:
		1/50	M	28/07/2021

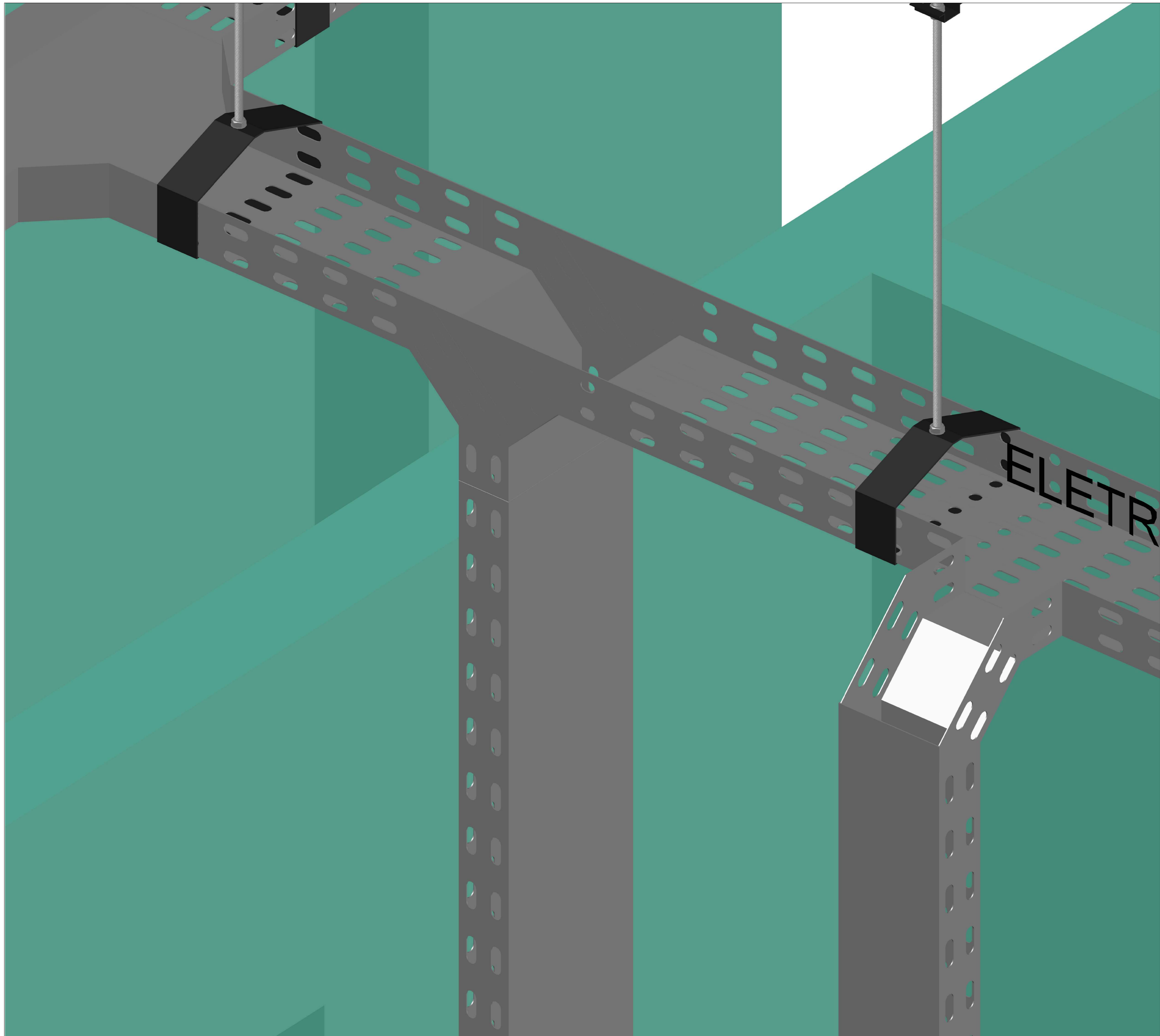

NOTA:

XD SOLUTION TECNOLOGIA E COMÉRCIO EIRELE EPP.
 Rua Jovelina, 74 - Sala 5 - Vila Dorília
 Cep: 03626-060 - São Paulo SP
 Fone/Fax: (11) 93907-9969
 www.xdsolution.com.br



CLIENTE:
Faculdade de Odontologia - Universidade de São Paulo

ENDEREÇO:
 Av. Prof. Lineu Prestes, 2227 - Butantã, São Paulo - SP

TÍTULO:
 Projeto de Infraestrutura de Rede de Telecomunicações - Vistas

PROJETO: Eng. Eletricista Antonio Silva CREA: 5060889094 DESENHO Nº: -

DESENHO:
 Engenheiro Eletricista Marcio Moreira - CREA:5060889094/D

PAVIMENTO: 1ºSS CLASSE DO PROJETO:

Nº ART:	ARQUIVO:	ESCALA:	UNID.:	DATA:
		1/50	M	28/07/2021

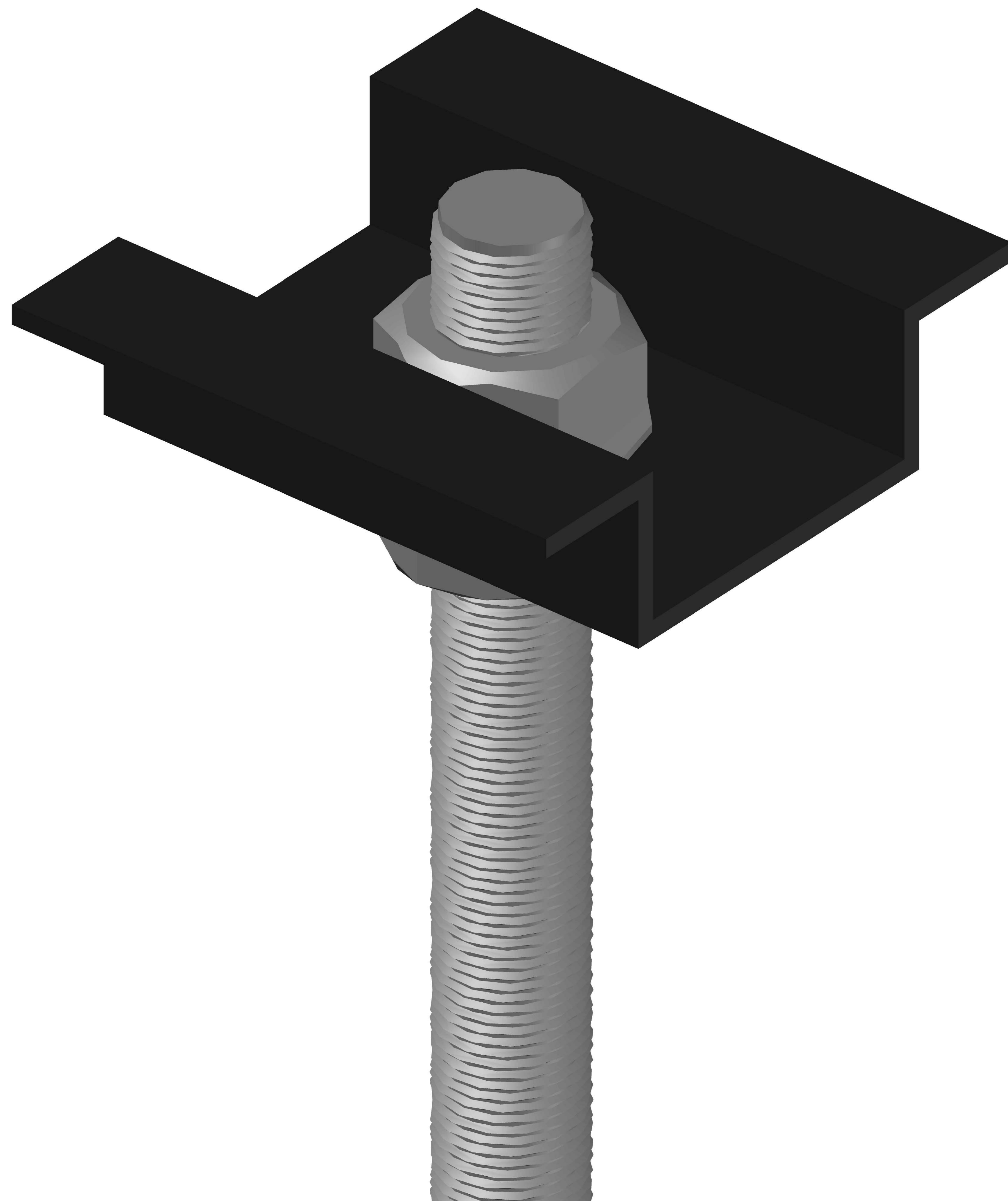

NOTA:

XD SOLUTION TECNOLOGIA E COMÉRCIO EIRELE EPP.
Rua Jovelina, 74 - Sala 5 - Vila Dorília
Cep: 03626-060 - São Paulo SP
Fone/Fax: (11) 93907-9969
www.xdsolution.com.br



CLIENTE:
Faculdade de Odontologia - Universidade de São Paulo

ENDEREÇO:
Av. Prof. Lineu Prestes, 2227 - Butantã, São Paulo - SP

TÍTULO:
Projeto de Infraestrutura de Rede de Telecomunicações - Vistas

PROJETO: Eng. Eletricista Antonio Silva CREA: 5060889094 DESENHO Nº: -

DESENHO: Engenheiro Eletricista Marcio Moreira - CREA:5060889094/D

PAVIMENTO: 1ºSS CLASSE DO PROJETO:

Nº ART: ARQUIVO: ESCALA: UNID.: DATA:
1/50 M 28/07/2021

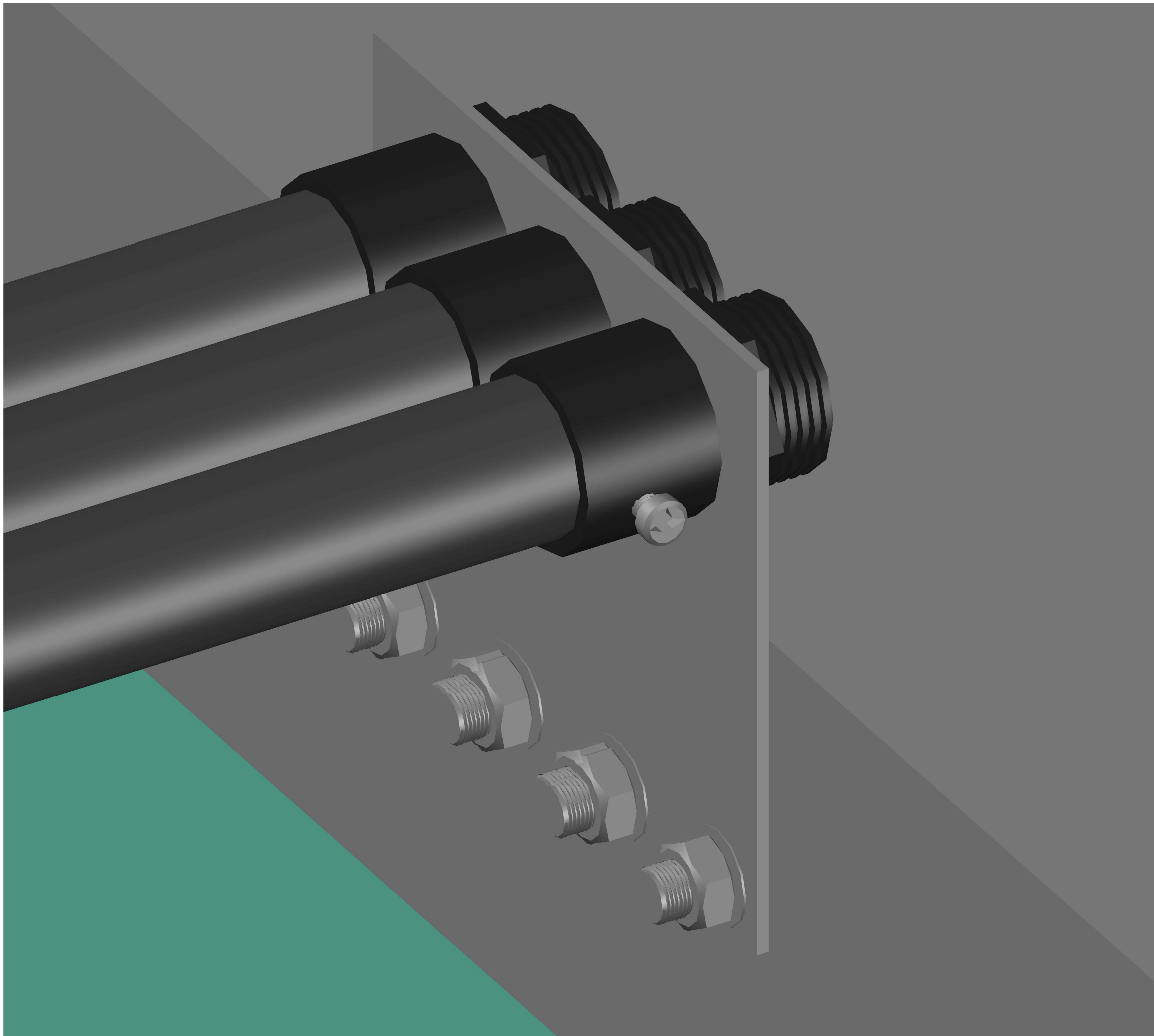

NOTA:

XD SOLUTION TECNOLOGIA E COMÉRCIO EIRELE EPP.
 Rua Jovelina, 74 - Sala 5 - Vila Dorília
 Cep: 03626-060 - São Paulo SP
 Fone/Fax: (11) 93907-9969
 www.xdsolution.com.br



CLIENTE:
Faculdade de Odontologia - Universidade de São Paulo

ENDEREÇO:
 Av. Prof. Lineu Prestes, 2227 - Butantã, São Paulo - SP

TÍTULO:
 Projeto de Infraestrutura de Rede de Telecomunicações - Vistas

PROJETO: Eng. Eletricista Antonio Silva CREA: 5060889094 DESENHO Nº: -

DESENHO:
 Engenheiro Eletricista Marcio Moreira - CREA:5060889094/D

PAVIMENTO: 1ºSS CLASSE DO PROJETO:

Nº ART:	ARQUIVO:	ESCALA:	UNID.:	DATA:
		1/50	M	28/07/2021

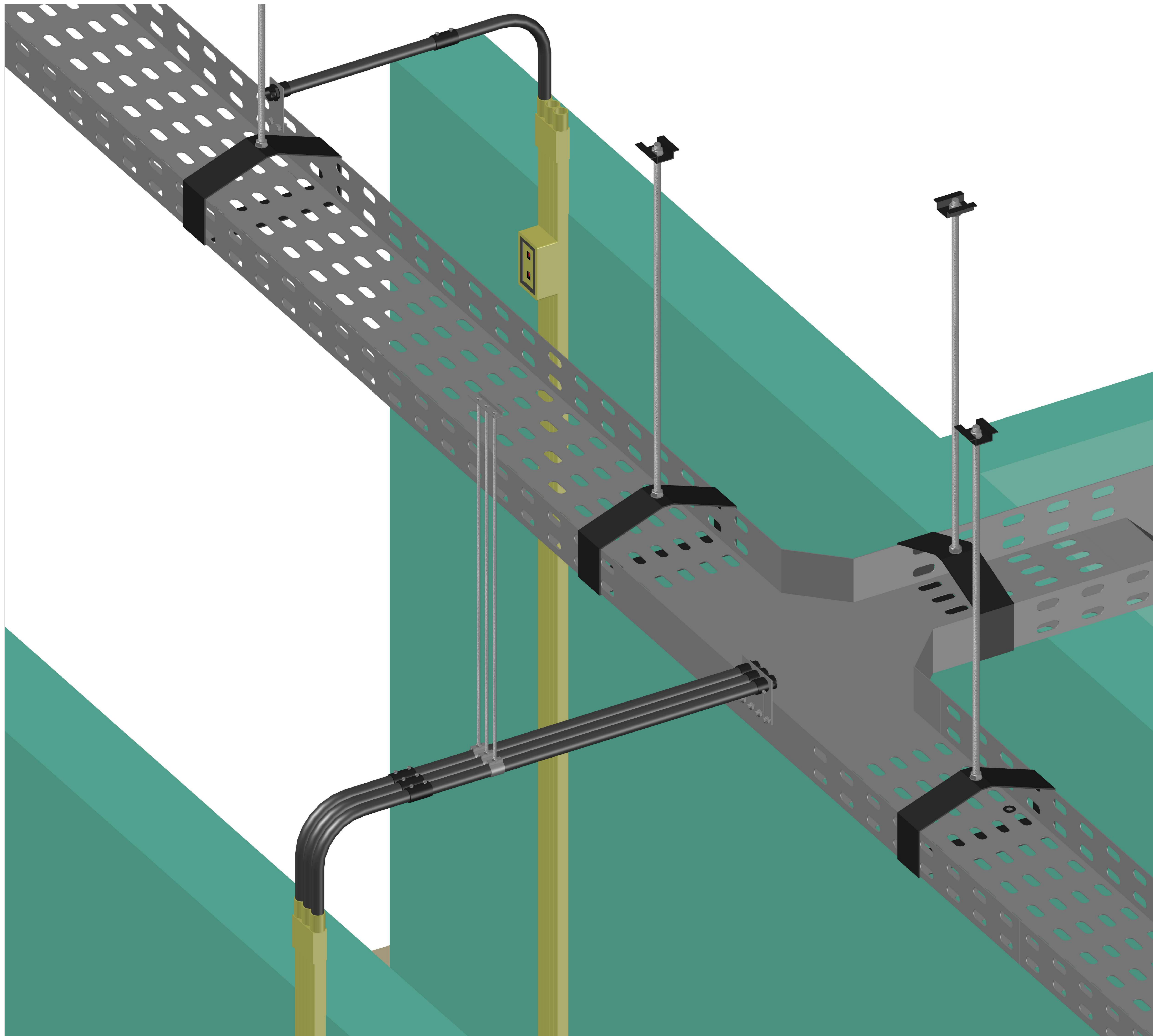

NOTA:

XD SOLUTION TECNOLOGIA E COMÉRCIO EIRELE EPP.
 Rua Jovelina, 74 - Sala 5 - Vila Dorília
 Cep: 03626-060 - São Paulo SP
 Fone/Fax: (11) 93907-9969
 www.xdsolution.com.br



CLIENTE:
Faculdade de Odontologia - Universidade de São Paulo

ENDEREÇO:
 Av. Prof. Lineu Prestes, 2227 - Butantã, São Paulo - SP

TÍTULO:
 Projeto de Infraestrutura de Rede de Telecomunicações - Vistas

PROJETO: Eng. Eletricista Antonio Silva CREA: 5060889094 DESENHO Nº: -

DESENHO:
 Engenheiro Eletricista Marcio Moreira - CREA: 5060889094/D

PAVIMENTO: 1ºSS CLASSE DO PROJETO:

Nº ART:	ARQUIVO:	ESCALA:	UNID.:	DATA:
		1/50	M	28/07/2021

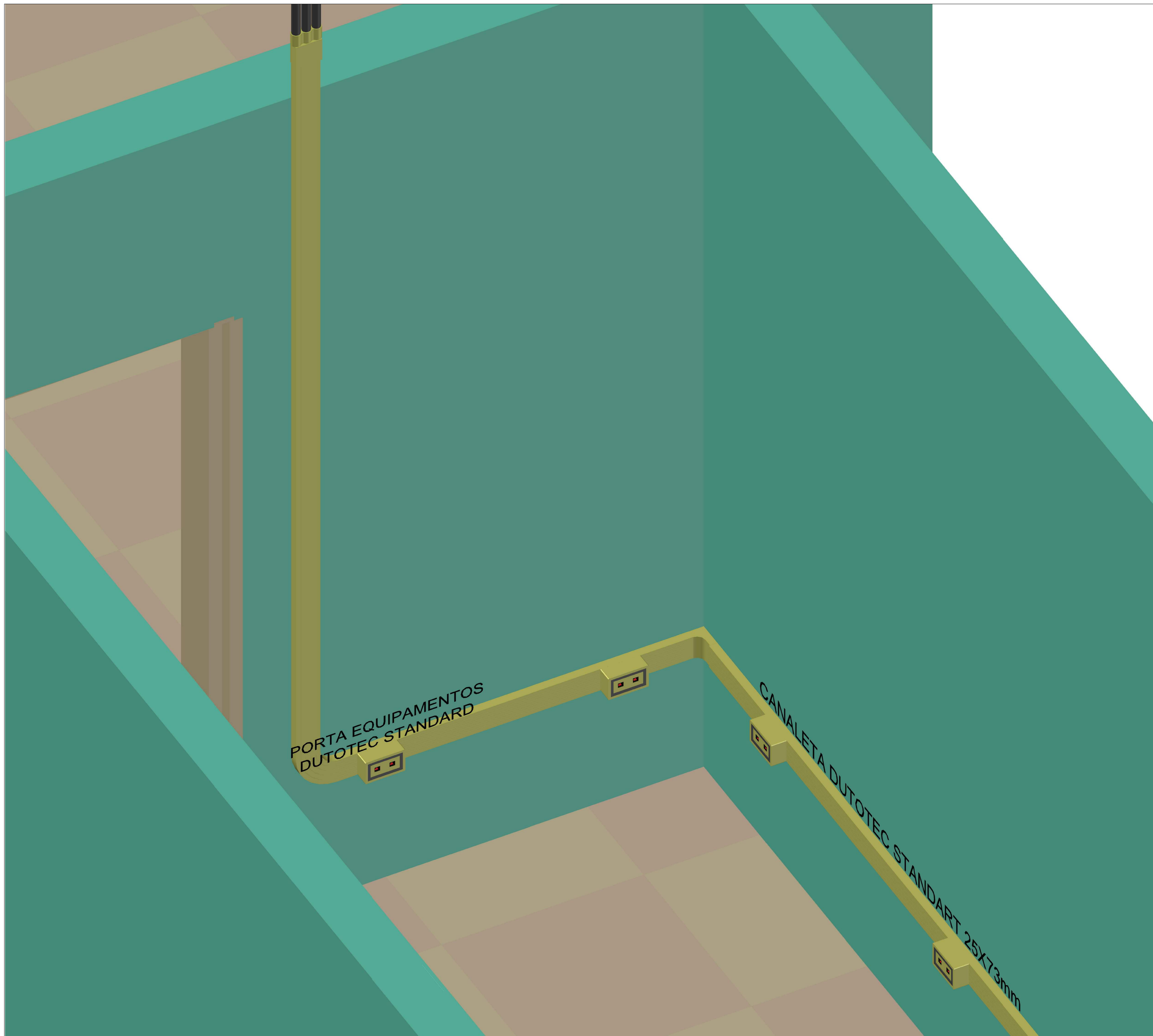

NOTA:

XD SOLUTION TECNOLOGIA E COMÉRCIO EIRELE EPP.
 Rua Jovelina, 74 - Sala 5 - Vila Dorília
 Cep: 03626-060 - São Paulo SP
 Fone/Fax: (11) 93907-9969
 www.xdsolution.com.br



CLIENTE:
Faculdade de Odontologia - Universidade de São Paulo

ENDEREÇO:
 Av. Prof. Lineu Prestes, 2227 - Butantã, São Paulo - SP

TÍTULO:
 Projeto de Infraestrutura de Rede de Telecomunicações - Vistas

PROJETO: Eng. Eletricista Antonio Silva CREA: 5060889094 DESENHO Nº: -

DESENHO: Engenheiro Eletricista Marcio Moreira - CREA:5060889094/D

PAVIMENTO: 1ºSS CLASSE DO PROJETO:

Nº ART: ARQUIVO: ESCALA: UNID.: DATA: 1/50 M 28/07/2021

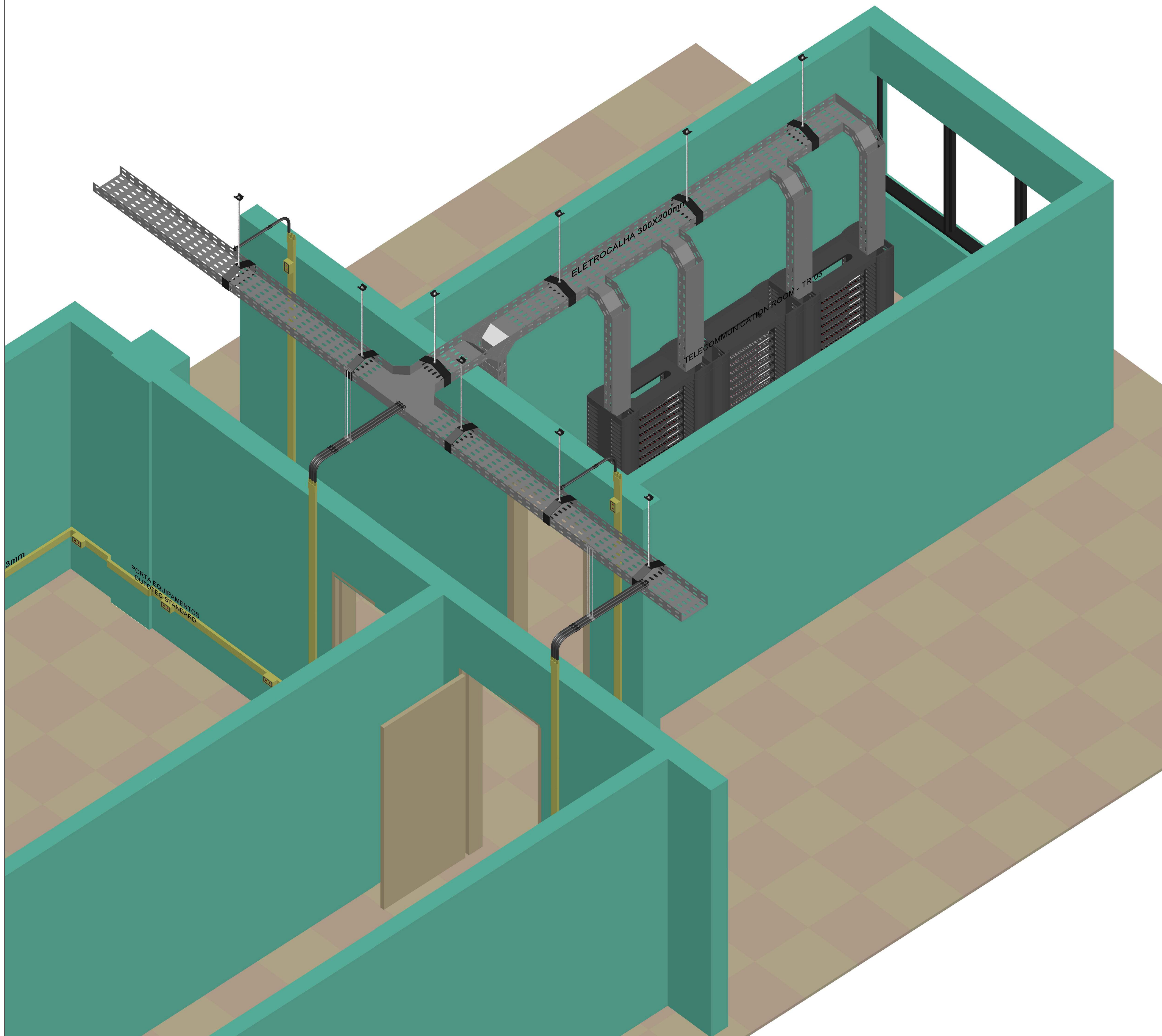

NOTA:

XD SOLUTION TECNOLOGIA E COMÉRCIO EIRELE EPP.
 Rua Jovelina, 74 - Sala 5 - Vila Dorília
 Cep: 03626-060 - São Paulo SP
 Fone/Fax: (11) 93907-9969
 www.xdsolution.com.br



CLIENTE:
Faculdade de Odontologia - Universidade de São Paulo

ENDEREÇO:
 Av. Prof. Lineu Prestes, 2227 - Butantã, São Paulo - SP

TÍTULO:
 Projeto de Infraestrutura de Rede de Telecomunicações - Vistas

PROJETO: Eng. Eletricista Antonio Silva CREA: 5060889094 DESENHO Nº: -

DESENHO:
 Engenheiro Eletricista Marcio Moreira - CREA: 5060889094/D

PAVIMENTO: 1ºSS CLASSE DO PROJETO:

Nº ART: ARQUIVO: ESCALA: 1/50 UNID.: M DATA: 28/07/2021

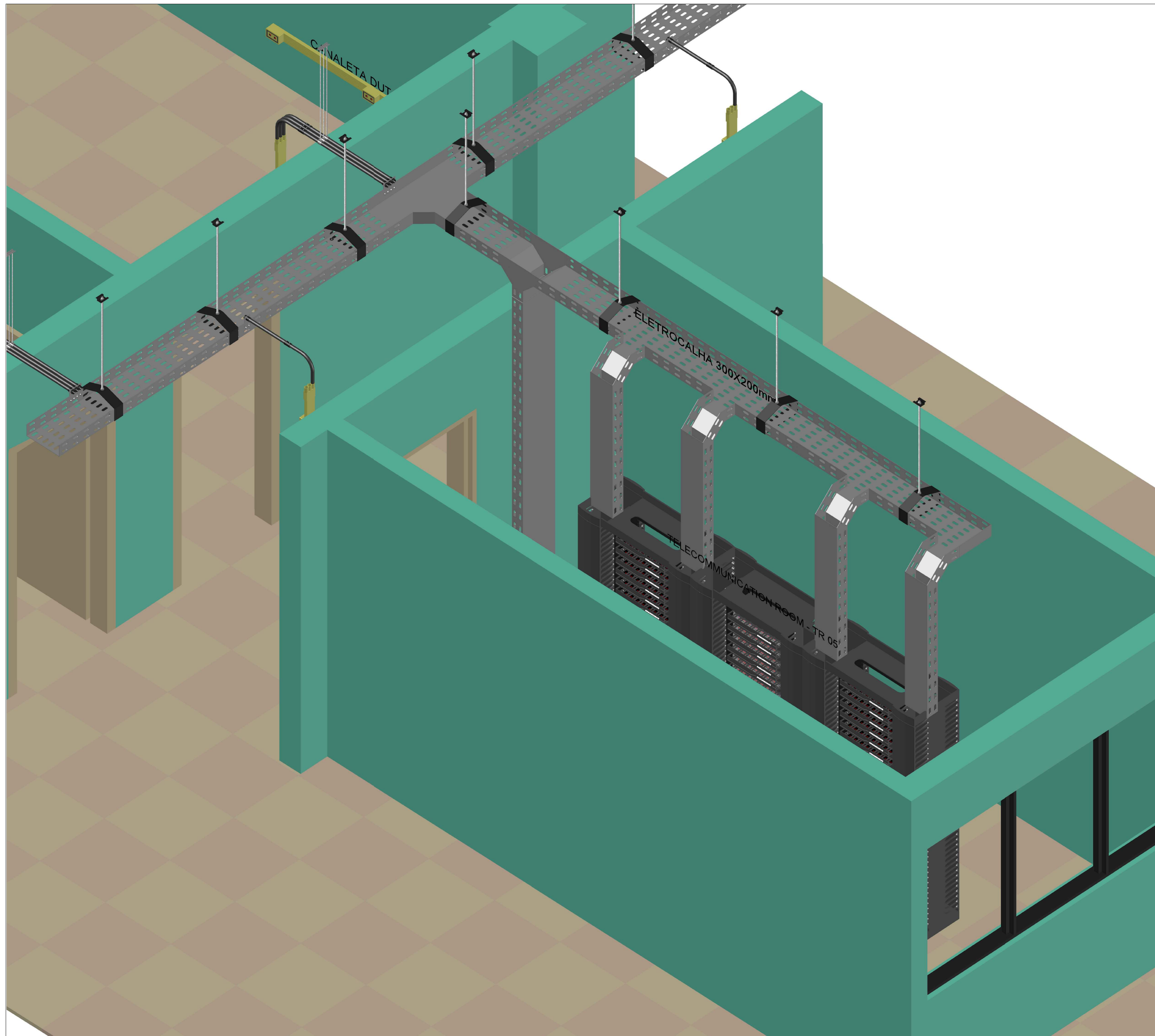

NOTA:

XD SOLUTION TECNOLOGIA E COMÉRCIO EIRELE EPP.
 Rua Jovelina, 74 - Sala 5 - Vila Dorília
 Cep: 03626-060 - São Paulo SP
 Fone/Fax: (11) 93907-9969
 www.xdsolution.com.br



CLIENTE:
Faculdade de Odontologia - Universidade de São Paulo

ENDEREÇO:
 Av. Prof. Lineu Prestes, 2227 - Butantã, São Paulo - SP

TÍTULO:
 Projeto de Infraestrutura de Rede de Telecomunicações - Vistas

PROJETO: Eng. Eletricista Antonio Silva CREA: 5060889094 DESENHO Nº: -

DESENHO:
 Engenheiro Eletricista Marcio Moreira - CREA:5060889094/D

PAVIMENTO: 1ºSS CLASSE DO PROJETO:

Nº ART:	ARQUIVO:	ESCALA:	UNID.:	DATA:
		1/50	M	28/07/2021

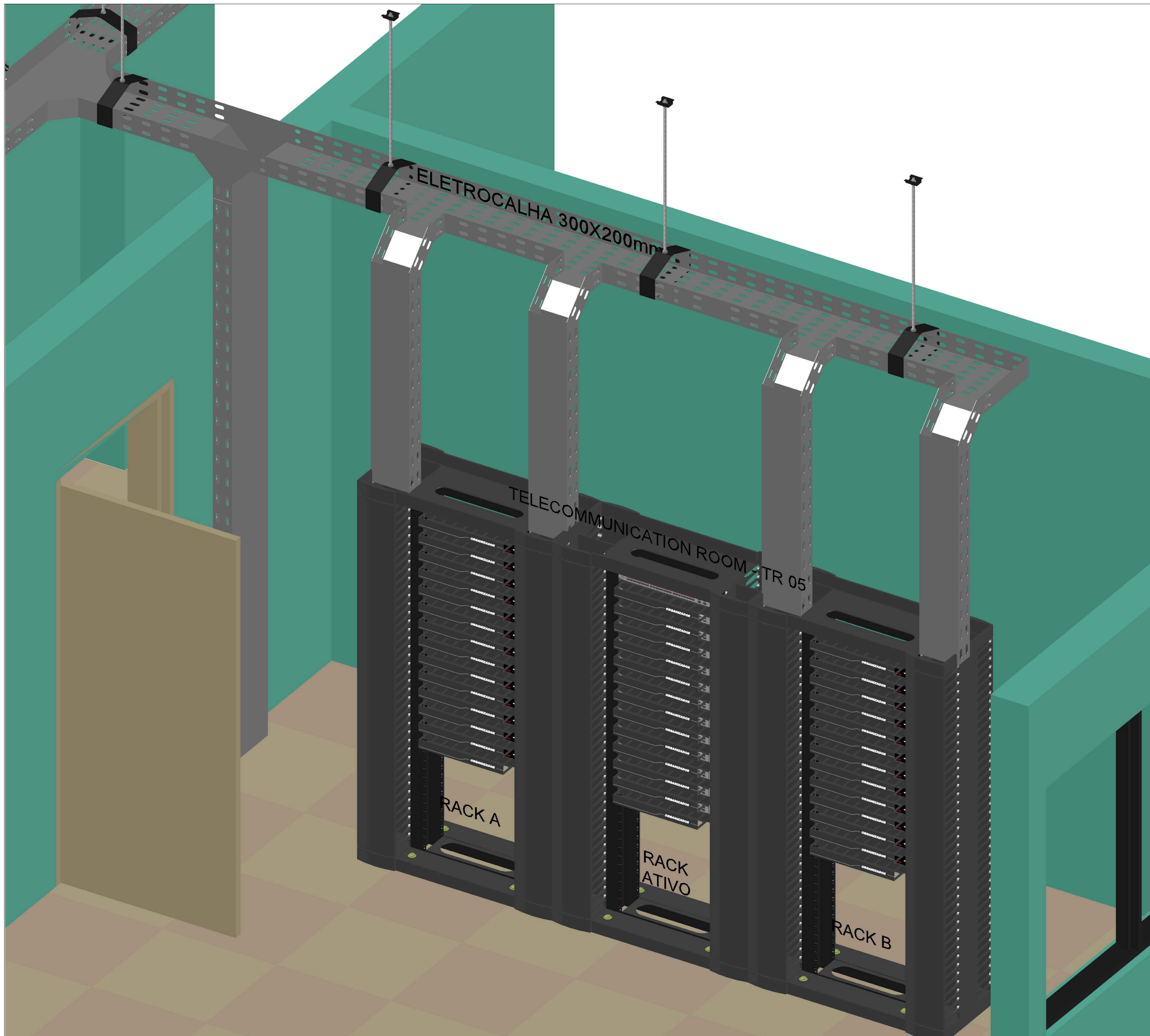

NOTA:

XD SOLUTION TECNOLOGIA E COMÉRCIO EIRELE EPP.
 Rua Jovelina, 74 - Sala 5 - Vila Dorília
 Cep: 03626-060 - São Paulo SP
 Fone/Fax: (11) 93907-9969
 www.xdsolution.com.br



CLIENTE:
Faculdade de Odontologia - Universidade de São Paulo

ENDEREÇO:
 Av. Prof. Lineu Prestes, 2227 - Butantã, São Paulo - SP

TÍTULO:
 Projeto de Infraestrutura de Rede de Telecomunicações - Vistas

PROJETO: Eng. Eletricista Antonio Silva CREA: 5060889094 DESENHO Nº: -

DESENHO:
 Engenheiro Eletricista Marcio Moreira - CREA: 5060889094/D

PAVIMENTO: 1ºSS CLASSE DO PROJETO:

Nº ART:	ARQUIVO:	ESCALA:	UNID.:	DATA:
		1/50	M	28/07/2021

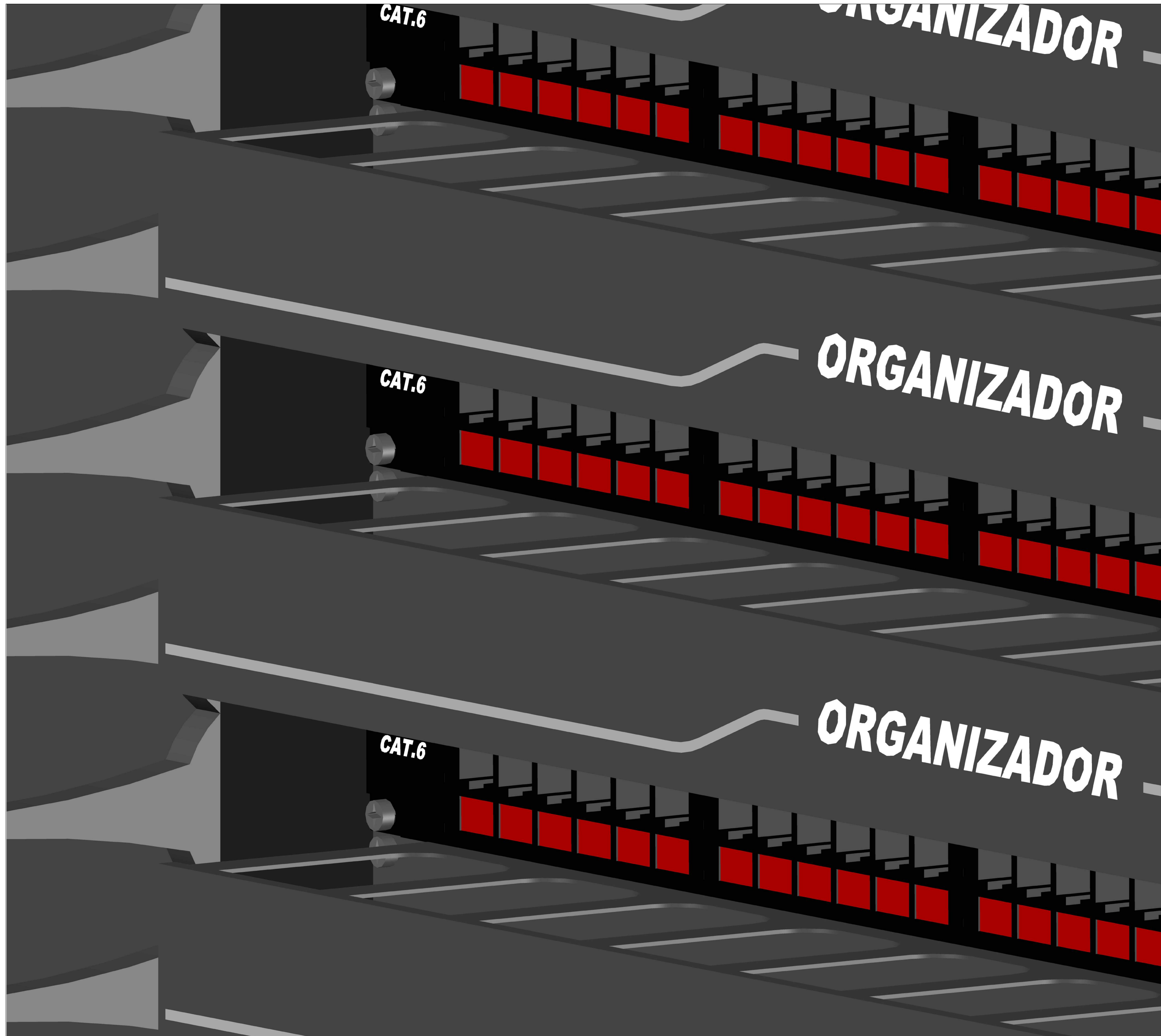

NOTA:

XD SOLUTION TECNOLOGIA E COMÉRCIO EIRELE EPP:
 Rua Jovelina, 74 - Sala 5 - Vila Dorciléia
 Cep: 03626-060 - São Paulo SP
 Fone/Fax: (11) 93907-9969
 www.xdsolution.com.br



CLIENTE:
Faculdade de Odontologia - Universidade de São Paulo

ENDEREÇO:
 Av. Prof. Lineu Prestes, 2227 - Butantã, São Paulo - SP

TÍTULO:
 Projeto de Infraestrutura de Rede de Telecomunicações - Vistas

PROJETO: Eng. Eletricista Antonio Silva CREA: 5060889094 DESENHO Nº: -

DESENHO: Engenheiro Eletricista Marcio Moreira - CREA:5060889094/D

PAVIMENTO: 1ºSS CLASSE DO PROJETO:

Nº ART: ARQUIVO: ESCALA: 1/50 UNID.: M DATA: 28/07/2021

ORGANIZADOR

Switch

ORGANIZADOR

SWITCH

ORGANIZADOR

SWITCH

ORGANIZADOR

NOTA:

XD SOLUTION TECNOLOGIA E COMÉRCIO EIRELE EPP.
Rua Jovelina, 74 - Sala 5 - Vila Dorciléia
Cep: 03626-060 - São Paulo SP
Fone/Fax: (11) 93907-9969
www.xdsolution.com.br



CLIENTE:
Faculdade de Odontologia - Universidade de São Paulo

ENDEREÇO:
Av. Prof. Lineu Prestes, 2227 - Butantã, São Paulo - SP

TÍTULO:
Projeto de Infraestrutura de Rede de Telecomunicações - Vistas

PROJETO: Eng. Eletricista Antonio Silva CREA: 5060889094 DESENHO Nº: -

DESENHO: Engenheiro Eletricista Marcio Moreira - CREA: 5060889094/D

PAVIMENTO: 1ºSS CLASSE DO PROJETO:

Nº ART: ARQUIVO: ESCALA: 1/50 UNID.: M DATA: 28/07/2021

COMMUNICATION ROOM - TR 05

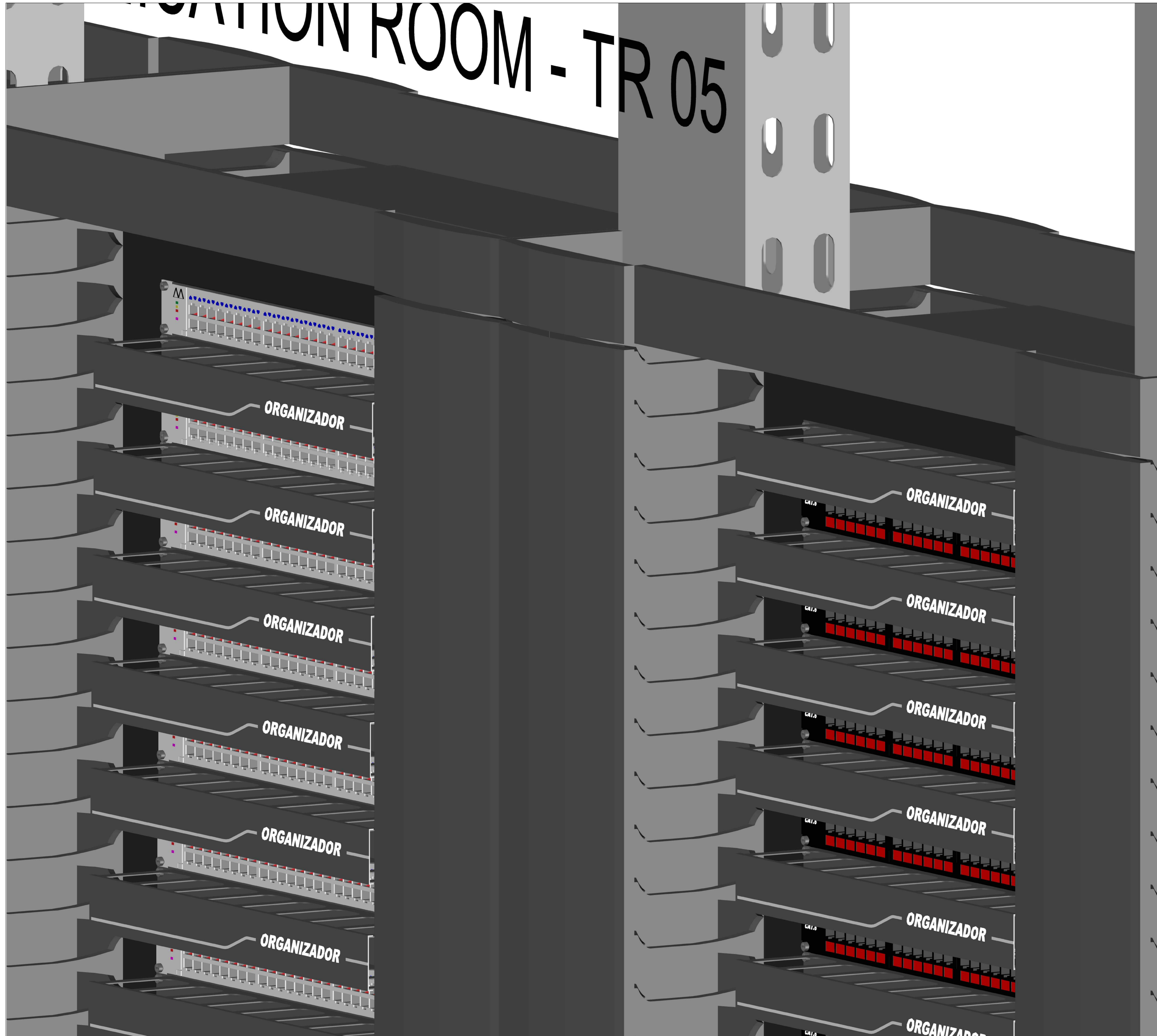

NOTA:

XD SOLUTION TECNOLOGIA E COMÉRCIO EIRELE EPP.
Rua Jovelina, 74 - Sala 5 - Vila Dorciléia
Cep: 03626-060 - São Paulo SP
Fone/Fax: (11) 93907-9969
www.xdsolution.com.br



CLIENTE:
Faculdade de Odontologia - Universidade de São Paulo

ENDEREÇO:
Av. Prof. Lineu Prestes, 2227 - Butantã, São Paulo - SP

TÍTULO:
Projeto de Infraestrutura de Rede de Telecomunicações - Vistas

PROJETO: Eng. Eletricista Antonio Silva CREA: 5060889094 DESENHO Nº: -

DESENHO: Engenheiro Eletricista Marcio Moreira - CREA: 5060889094/D

PAVIMENTO: 1ºSS CLASSE DO PROJETO:

Nº ART: ARQUIVO: ESCALA: 1/50 UNID.: M DATA: 28/07/2021

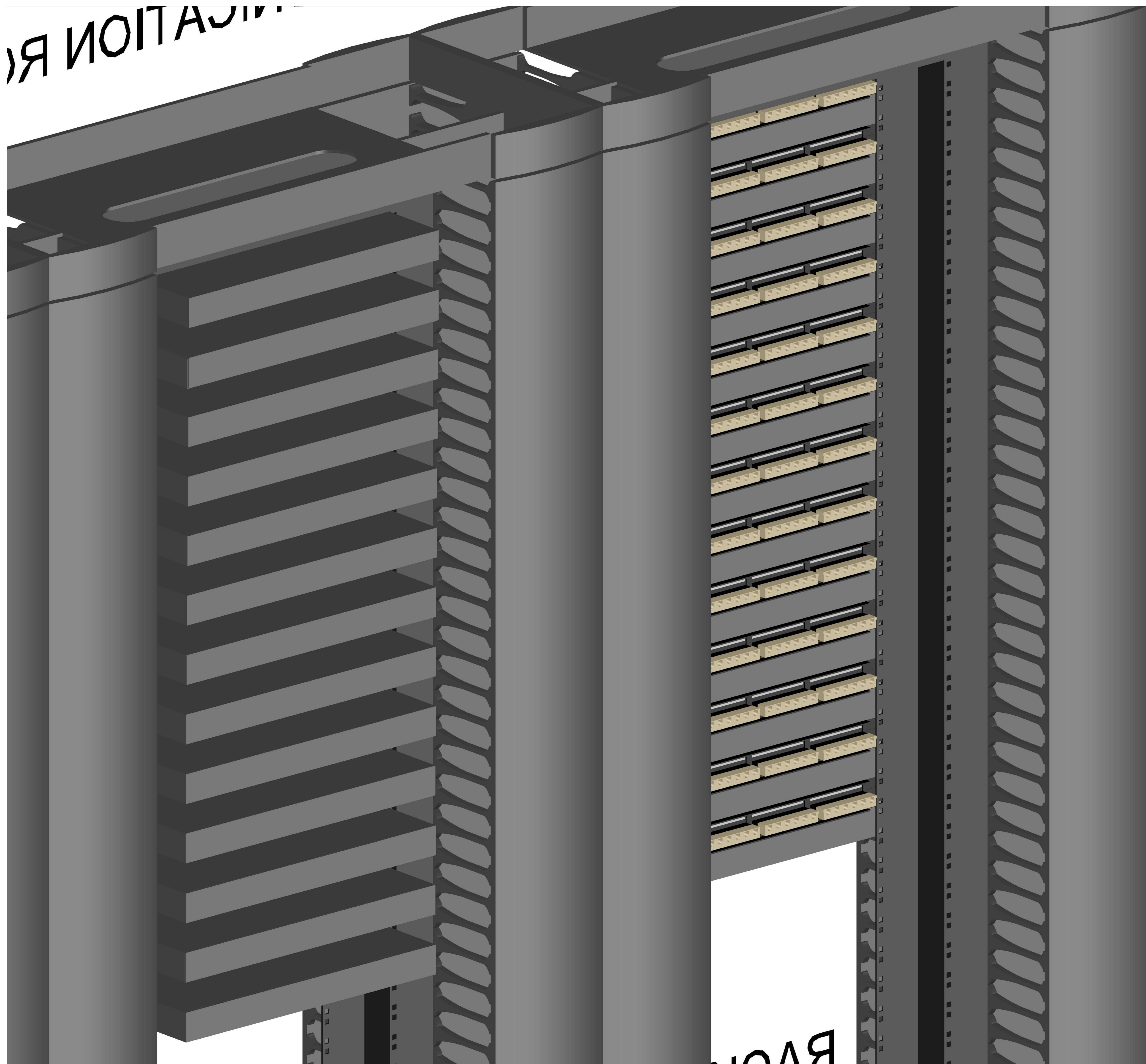

NOTA:

XD SOLUTION TECNOLOGIA E COMÉRCIO EIRELE EPP.
 Rua Jovelina, 74 - Sala 5 - Vila Dorília
 Cep: 03626-060 - São Paulo SP
 Fone/Fax: (11) 93907-9969
 www.xdsolution.com.br



CLIENTE:
Faculdade de Odontologia - Universidade de São Paulo

ENDEREÇO:
 Av. Prof. Lineu Prestes, 2227 - Butantã, São Paulo - SP

TÍTULO:
 Projeto de Infraestrutura de Rede de Telecomunicações - Vistas

PROJETO: Eng. Eletricista Antonio Silva CREA: 5060889094 DESENHO Nº: -

DESENHO:
 Engenheiro Eletricista Marcio Moreira - CREA:5060889094/D

PAVIMENTO: 1ºSS CLASSE DO PROJETO:

Nº ART: ARQUIVO: ESCALA: 1/50 UNID.: M DATA: 28/07/2021